

# MAGAZINE .5

NOVITÀ E PROMOZIONI | VALIDITÀ: APRILE / SETTEMBRE 2024  
WWW.CROWN-TOOLS.IT

# CROWN

# ELEVATA COPPIA EXTRA COMPATTO



RIVENDITORE AUTORIZZATO

**FERVAL**  
TOOLS AND TOOL KITS

NOVITÀ

TRAPANO AVVITATORE  
CON PERCUSSIONE

**20V**<sup>MAX</sup>

**BRUSHLESS**

120 Nm

PAGINA 15

# LA NOSTRA MISSIONE

L'ESPERIENZA DI UN PRODUTTORE,  
LA FORZA DEL NOSTRO MARCHIO, I NOSTRI NUMERI.

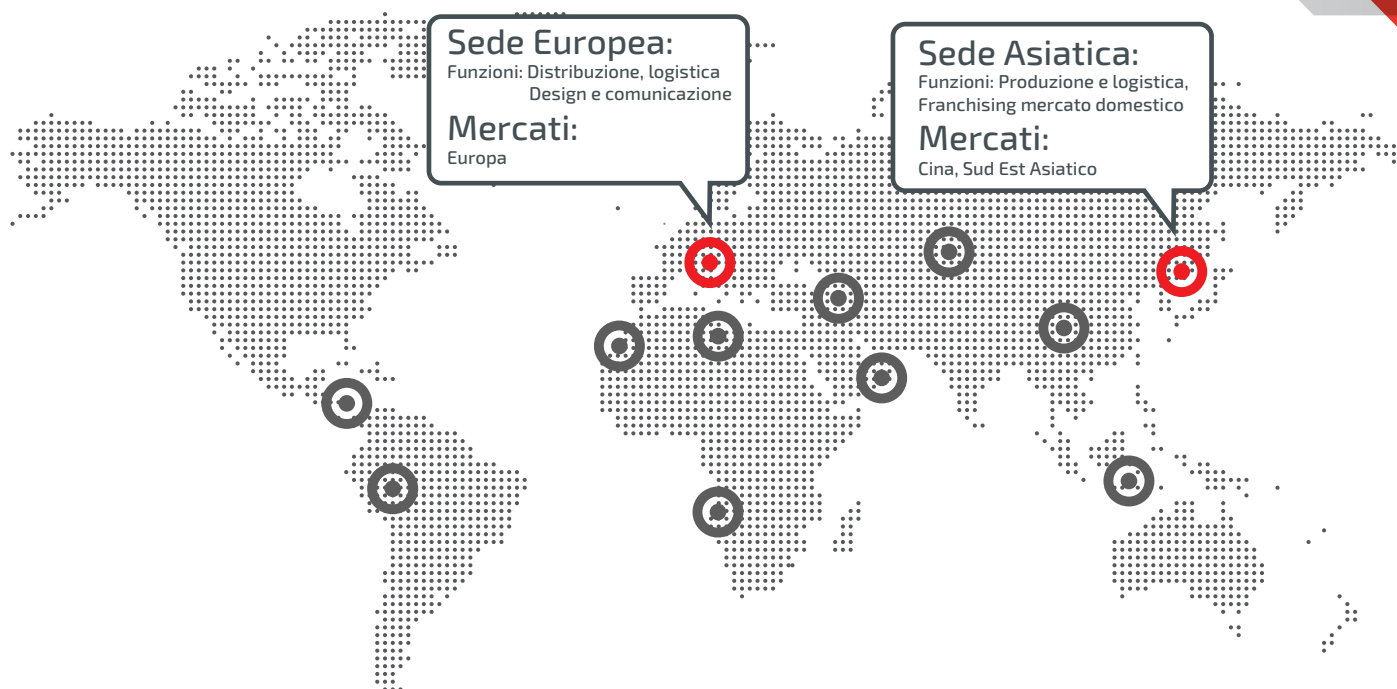

## 4 Impianti di produzione

Sin dal 1980 progettiamo e sviluppiamo utensili elettrici ad alte prestazioni. I nostri ingegneri sviluppano costantemente la nostra gamma prodotti per offrire sempre i migliori utensili per ogni applicazione. Nei nostri 4 stabilimenti produciamo in accordo ai più attuali standard internazionali perseguendo il continuo miglioramento di prestazioni, equilibrio, versatilità e longevità dei nostri elettro utensili.

## +1.500 Impiegati

Crown è un'azienda globale con oltre 1500 dipendenti nel mondo che lavorano ogni giorno per sviluppare e migliorare il nostro business internazionale. Tutti i reparti e le figure professionali coinvolte, lavorano con il preciso obiettivo di realizzare i migliori prodotti e servizi che garantiscano ai professionisti la possibilità di lavorare nel modo più produttivo.

## 105.000 m<sup>2</sup>

I nostri impianti di produzione si sviluppano su oltre 105.000 metri quadri permettendoci di gestire tutto il sistema produttivo in modo efficace, dal magazzino componenti, alla produzione, allo stoccaggio dei prodotti finiti.

## +10 Milioni di pezzi

CROWN produce annualmente 10 milioni di elettro utensili. Il nostro assortimento viene prodotto seguendo rigidi controlli di qualità lungo tutta la filiera. Dal controllo delle forniture alla gestione della produzione attraverso logiche TPS.

## +50 Nazioni

CROWN è presente in più di 50 paesi nel mondo e la nostra quota di mercato è in rapida crescita, anno dopo anno. Sviluppiamo i nostri mercati in modo diretto attraverso aziende controllate direttamente, accorciando così la catena di distribuzione e garantendo sempre il miglior servizio e supporto ai nostri clienti.

# CROWN ONLINE

TUTTE LE INFORMAZIONI A PORTATA DI CLICK

[WWW.CROWN-TOOLS.IT](http://WWW.CROWN-TOOLS.IT)



Il sito web Crown rappresenta una vetrina online per i nostri prodotti ma anche uno strumento di lavoro per gli addetti del settore. Oltre a poter visualizzare tutte le caratteristiche tecniche ed i dettagli commerciali dei nostri prodotti è possibile scaricare cataloghi e volantini promozionali, accedere alla sezione service dove consultare i manuali di istruzione ed all'area riservata dove scaricare vari contenuti multimediali per le esigenze di marketing.

## Novità

Rimani sempre aggiornato riguardo alle novità CROWN navigando la nostra home page.

## Specifiche tecniche

Sul sito Crown è possibile trovare tutti i dettagli sulle prestazioni tecniche e le principali funzioni dei nostri prodotti.

## Cataloghi e volantini

Consulta online e scarica l'ultima versione del catalogo prodotti e dei volantini promozionali.

## Applicazioni d'uso

Con la funzione compara puoi confrontare le prestazioni dei nostri prodotti e scegliere quello più adatto alle tue esigenze.

## Documentazione

Scarica il manuale d'uso e il disegno esploso direttamente dalla sezione assistenza o sulla pagina prodotto: [www.crown-tools-service.it](http://www.crown-tools-service.it)

## Area riservata

Un'area dedicata ad agenti e centri assistenza che rende l'attività di vendita, di promozione e di assistenza snella e moderna.

## Newsletter

Sulla nostra home page potrai richiedere la sottoscrizione alla newsletter bimestrale ricca di offerte, approfondimenti e novità per restare sempre connesso e aggiornato sull'universo CROWN.

### NEWSLETTER

Iscriviti alla newsletter CROWN per essere sempre aggiornato sulle offerte e le iniziative commerciali

ISCRIVITI

# GARANZIA CROWN

LA NOSTRA QUALITÀ, LA TUA SICUREZZA.

**3**  
ANNI

**GARANZIA  
ESTESA  
CROWN**

**1**

## Acquista un utensile

Acquista uno dei nostri utensili professionali Crown presso i nostri punti vendita autorizzati.

Gli elettrotensili Crown rispondono ai più severi requisiti qualitativi.

Per questo motivo offriamo gratuitamente e senza necessità di registrazione un'estensione della garanzia a 3 anni. In questo modo sarà possibile usufruire per 3 anni del nostro servizio di assistenza in garanzia.

L'offerta vale per tutti gli elettrotensili e strumenti di misurazione Crown. Sono escluse le batterie, i caricabatterie e gli accessori.

Al momento della vendita di ogni singolo prodotto, sui documenti fiscali emessi (fattura, scontrino fiscale, documento di trasporto), devono essere riportati il modello dell'utensile e il numero seriale dello stesso.

Tali documenti costituiscono elemento essenziale per potersi avvalere della garanzia applicata ai nostri prodotti.

**2**

## Conserva i documenti di acquisto

Conservare i documenti fiscali emessi all'atto della vendita all'interno del libretto di istruzioni, per poterli reperire facilmente in caso di necessità.



Per disegni esplosi e ricambi:

[www.crown-tools-service.it](http://www.crown-tools-service.it)



**3**

## Contattaci in caso di garanzia

Contatta il tuo rivenditore o la nostra assistenza clienti. Per maggiori informazioni consulta il nostro sito.

# CONTENUTI

## GAMMA A BATTERIA

8

Utensili a batteria  
3,6 V, 4 V e 12 V

12

**Foratura, fissaggio**  
e demolizione  
20 V Max

20

Lavorazione  
del metallo  
20 V Max

22

Lavorazione  
del legno  
20 V Max

24

Utensili vari  
20 V Max

28

Utensili  
da giardinaggio  
20 V Max

30

Batterie  
e caricabatterie  
20 V Max

32

Sistemi  
per il trasporto  
e contenitori

34

Kit assortiti  
e promozioni  
20 V Max

## GAMMA A FILO

38

Foratura  
**e fissaggio**

41

Utensili  
per l'edilizia

44

Martelli perforatori  
e demolitori

48

Lavorazione  
del metallo

54

Taglio  
e troncatura

60

Lavorazione  
del legno

64

Pulizia  
e aspirazione

66

Strumenti  
di misurazione  
e laser

69

Saldatrici

70

Utensili  
per uso esterno

71

Compressori

## ACCESSORI E UTENSILERIA MANUALE

72

Punte, scalpelli  
e frese

77

Utensileria  
manuale

**NOVITÀ**

# IN EVIDENZA SCOPRI LE NOSTRE ULTIME NOVITÀ E LE PROMOZIONI DEDICATE AL PROFESSIONISTA

## Levigatrici 20 V Max

**NOVITÀ**

**CT23010HX:** levigatrice palmare orbitale 20 V Max, platorello 100x150 mm, fissaggio a velcro, velocità variabile.

**CT23011HX:** levigatrice rotoorbitale 20 V Max, Ø platorello 125 mm, fissaggio a velcro, velocità variabile.

> pagina 23



## Nuovi trapani avvitatori e trapani a percussione BRUSHLESS 20 V Max

**NOVITÀ**

**CT21128HMX:** trapano avvitatore brushless 20V Max, 50 Nm, mandrino in metallo 0,8-10 mm;

**CT21127HMX:** trapano con percussione brushless 20V Max, 100 Nm, mandrino in metallo 1,5-13 mm;

**CT21112HMX:** trapano con percussione brushless 20V Max, 120 Nm, mandrino in metallo 1,5-13 mm;

> pagina 14-15



## Nuovi avvitatori e chiavi ad impulsi BRUSHLESS 20 V Max

**NOVITÀ**

**CT22051HX:** avvitatore ad impulsi brushless 20V Max, 280 Nm, 1/4" esagonale;

**CT22050HX:** chiave ad impulsi brushless 20V Max, 350 Nm, 1/2" quadro;

**CT22057HX:** chiave ad impulsi brushless 20V Max, 600 Nm, 1/2" quadro;

**CT22058HX:** chiave ad impulsi brushless 20V Max, 1000 Nm, 3/4" quadro;

> pagina 16-17



## Nuovo sistema di valigette impilabili

Valigette impilabili disponibili in tre taglie differenti: 12 / 19 / 28 litri.

La più grande è provvista di ruote e manico telescopico in alluminio.

Tutte dotate di protezione IP54.

Disponibile anche base con rotelle acquistabile separatamente.

> pagina 32-33



## Kit a batteria 20 V Max

Nuovi kit di utensili a batteria 20 V Max pensati per il professionista.

Kit assortiti multi-utensile con batterie e caricabatterie in dotazione.

Tutti i kit sono accessoriati con le comode valigette in plastica impilabili.

> pagina 34-35



## Nuove smerigliatrici angolari

### CT13571-115R / CT13571-125R

Smerigliatrici angolari 900 W, Ø max. disco 115mm e 125 mm, velocità nominale 12000 min<sup>-1</sup>, equipaggiati con soft start, restart protection, corpo extra-compatto.

> pagina 48



# TRAPANI E AVVITATORI A BATTERIA

## CT22024 MC

AVVITATORE A BATTERIA

3,6 V - 1,5 Ah - 1/4" esagonale

Velocità a vuoto 200 min<sup>-1</sup> | Coppia max. 3,5 Nm |  
Portautensile 1/4" esagonale | Peso 0,45 kg

- MANICO GIREVOLE 90°
- COFANETTO IN METALLO

3,5 Nm



Incluso KIT INSERTI 31 pz

- ⊖ 5 pz (25 mm): 2.5 | 3 | 4 | 5 | 6 mm
- ⊕ 5 pz (25 mm): PH0 | PH1 | PH2 | PH3 | PH4
- ⊗ 5 pz (25 mm): PZ0 | PZ1 | PZ2 | PZ3 | PZ4
- ⊗ 10 pz (25 mm): T5 | T6 | T8 | T10 (x2) | T15 (x2) | T20 (x2) | T25
- Porta inserti magnetico (50 mm): 1pz

3,6 V

42,00  
€+IVA

## CT22053 TB

AVVITATORE A BATTERIA

4 V - 2 Ah - 1/4" esagonale

Velocità a vuoto 260 min<sup>-1</sup> | Coppia max. 5 Nm |  
Portautensile 1/4" esagonale | Peso 0,28 kg

- USB-C
- ASTUCCIO IN TESSUTO

5 Nm



Incluso KIT INSERTI 26 pz

- ⊖ 6 pz: (25 mm) 3 | 4 | 5 | 6 mm (45 mm) 3 | 5 mm
- ⊕ 5 pz: (25 mm) PH1 | PH2 | PH3 (45 mm) PH1 | PH2
- ⊗ 3 pz: (25 mm) PZ1 | PZ2 | PZ3
- ⊗ 5 pz: (25 mm) 2 | 3 | 4 | 5 | 6 mm
- ⊗ 6 pz: (25 mm): T10 | T15 | T20 | T25 | T30 (45 mm): T20
- Porta inserti magnetico (50 mm): 1pz

4 V

40,00  
€+IVA

## CT21081HQ-2 BMC

TRAPANO E AVVITATORE A BATTERIA

12 V - 2 Ah - 0,8-10 mm

Velocità a vuoto 0-380 / 0-1250 min<sup>-1</sup> | Coppia max. 19/30 Nm |  
Serraggio del mandrino 0,8-10 mm | Peso 1,13 kg

- 2 BATTERIE + CARICABATTERIE
- VALIGETTA IN PLASTICA
- MANDRINO A CAMBIO RAPIDO:

- MANDRINO AUTOSERRANTE
- PORTAUTENSILE 1/4" HEX
- SNODO 90°

19/30 Nm



139,00  
€+IVA

12 V

COMPATIBILITÀ: CT21081H-2 BMC, CT21081HQ-2 BMC

12 V

2 Ah



35,00  
€+IVA

### CAB122011E

Tipo di batteria Lithium-ion

Capacità batteria 2 Ah

Peso 0,27 kg

12 V

2 A



19,00  
€+IVA

### CAC122003

Potenza nominale 35 W

Corrente in uscita 2 A

Peso 0,34 kg





COMPATIBILITÀ: CT21072HBX-2 BMC, CT21072HX-2 BMC

12 V

2 Ah



29,00  
€+IVA

**CAB122006XE**

Tipo di batteria Lithium-ion

Capacità batteria 2 Ah

Peso 0,18 kg

12 V

2 A



25,00  
€+IVA

**CAC122001X**

Potenza nominale 35 W

Corrente in uscita 2 A

Peso 0,30 kg

## CT21072HBX-2 BMC

AVVITATORE A BATTERIA

12 V - 2 Ah - 1/4" esagonale

Velocità a vuoto 0-380 / 0-1250 min<sup>-1</sup> | Coppia max. 19/30 Nm |  
Portautensile 1/4" esagonale | Peso 0,85 kg

- 2 BATTERIE + CARICABATTERIE
- VALIGETTA IN PLASTICA

19/30 Nm



109,00  
€+IVA

12 V

## CT21072HX-2 BMC

TRAPANO E AVVITATORE A BATTERIA

12 V - 2 Ah - 0,8-10 mm

Velocità a vuoto 0-380 / 0-1250 min<sup>-1</sup> | Coppia max. 19/30 Nm |  
Serraggio del mandrino 0,8-10 mm | Peso 0,96 kg

- 2 BATTERIE + CARICABATTERIE
- VALIGETTA IN PLASTICA

19/30 Nm



109,00  
€+IVA

12 V

## K-DC19 IMC

KIT 12 V

- CT21072HBX - Avvitatore
- CT21072HX - Trapano e avvitatore
- CAB122006XE - 2 batterie 12 V da 2 Ah
- CAC122001X - 1 caricabatterie da 2 A
- Valigetta in plastica impilabile - CTQ-VM

KIT INSERTI 31 pz

⊕ 4 pz (25 mm): PH1 | PH2 (x2) | PH3 ⊕ 4 pz (25 mm): PZ1 | PZ2 (x2) | PZ3

⊙ 4 pz (25 mm): 3 | 4 | 5 | 6 mm ⊖ 4 pz (25 mm): 3 | 4 | 5 | 6 mm

⊗ 7 pz (25 mm): T10 | T15 | T20 | T25 | T27 | T30 | T40

⊗ 7 pz (25 mm): T10 | T15 | T20 | T25 | T27 | T30 | T40

- Porta inserti magnetico (60 mm): 1 pz



12 V

NOVITÀ

169,00  
€+IVA

2 Utensili  
2 Batterie

4Ah  
Totali

# PIATTAFORMA 20 V MAX



## MOTORE SENZA SPAZZOLE DALLE ELEVATE PRESTAZIONI

LA GAMMA 20 V MAX COMPRENDE NUOVI UTENSILI CON MOTORE SENZA SPAZZOLE CON TECNOLOGIA AVANZATA CHE GARANTISCE MAGGIORI PRESTAZIONI, MAGGIORE DURATA, UTENSILI PIÙ LEGGERI E COMPATTI.

## BRUSHLESS

## UNA VASTA GAMMA DI PRODOTTI A BATTERIA

UNA GAMMA DI OLTRE 50 MODELLI IN COSTANTE CRESCITA, STUDIATI PER AFFRONTARE LE APPLICAZIONI PIÙ IMPEGNATIVE.

## +50 MODELLI

I 4 LIVELLI DI CAPACITÀ TI PERMETTONO DI SCEGLIERE LA BATTERIA PIÙ ADATTA IN BASE ALLA TIPOLOGIA DI LAVORO ED ALLA DURATA DI IMPIEGO.

## 2AH, 4AH, 5AH, 8AH

I NOSTRI CARICABATTERIE RAPIDI TI PERMETTONO DI ESSERE SEMPRE OPERATIVO OTTIMIZZANDO IL TUO LAVORO.

## 2A, 4A, 9A

## CELLE OTTIMIZZATE 21700

LE NUOVE CELLE DELLE BATTERIE AL LITIO PROFESSIONALI 21700 HANNO UN'IMPEDENZA MINORE CHE GARANTISCE MAGGIORE POTENZA. LE NOSTRE BATTERIE 20 V MAX HANNO AUTOSCARICA LENTA CHE GARANTISCE MAGGIORE DURATA. LE BATTERIE 20 V MAX HANNO UN RIDOTTO EFFETTO MEMORIA CHE GARANTISCE CICLI DI VITA PIÙ LUNGI.

**+35%\***  
CAPACITÀ

**-10%\***  
PESO

**LUNGA**  
DURATA

**RIDOTTO**  
EFFETTO MEMORIA

\*COMPARATIVA BATTERIE A CELLE 21700 CONTRO 18650.



Sega circolare  
CT25002-165HX  
**BRUSHLESS**



Seghetto alternativo dritto  
CT25007HX



Smerigliatrice dritta  
CT23007HX  
**BRUSHLESS**



Smerigliatrice angolare  
CT23001-125HX  
**BRUSHLESS**



Smerigliatrice angolare  
CT23008-125HX  
**BRUSHLESS**

Caricatore USB  
CAU02X



Rifil  
CT2  
**BRU**



Trapano e avvitatore  
CT21128HMX  
**BRUSHLESS**

Trapano con  
percussione  
e avvitatore  
CT21127HMX  
**BRUSHLESS**

Trapano con  
percussione  
e avvitatore  
CT21112HMX  
**BRUSHLESS**

Trapano con  
percussione  
e avvitatore  
CT21093HMX  
**BRUSHLESS**

Avvitatore  
ad impulsi  
CT22051HX  
**BRUSHLESS**

Tagliasiepi  
CT29015HX

Rasaerba  
CT29018HX  
**BRUSHLESS**

Elettrosega  
CT29006HX  
**BRUSHLESS**

Chiave ad impulsi  
CT22050HX  
**BRUSHLESS**

Chiave ad impulsi  
CT22057HX  
**BRUSHLESS**

Tagliabordi  
CT29012HX

Soffiatore  
CT29013HX

Chiave ad impulsi  
CT22058HX  
**BRUSHLESS**

Miscelatore  
CT26012HX  
**BRUSHLESS**

Idropulitrice  
CT63002HX

Piella  
CT24001HX

Levigratrice  
rotororbitale  
CT23011HX

Chiodatrice  
CT61001HX

Levigratrice  
palmare orbitale  
CT23010HX

Aspirapolvere  
CT63001HX

Soffiatore  
CT29002HX

Rifilatore  
CT26010HX  
**BRUSHLESS**

Torcia  
CT26018HX

Torcia  
CT26008HX

Cesoia  
CT29001HX  
**BRUSHLESS**

Irroratore  
CT29003HX

20 V MAX 2 A

20 V MAX 9 A

20 V MAX 2 Ah 18650 CELLS

20 V MAX 4 A

20 V MAX 4 A

20 V MAX 8 Ah 21700 CELLS

20 V MAX 2 Ah 18650 CELLS

20 V MAX 4 Ah 18650 CELLS

20 V MAX 4 Ah 18650 CELLS

20 V MAX 5 Ah 18650 CELLS

20 V MAX 4 Ah 18650 CELLS

20 V MAX 4 Ah 21700 CELLS

20 V MAX 5 Ah 18650 CELLS

# TRAPANI E AVVITATORI A BATTERIA

Motore BRUSHLESS  
EFFICIENTE E NON RICHIEDE  
MANUTENZIONE

Nuova impugnatura  
SISTEMA DI FISSAGGIO  
BREVETTATO CHE AUMENTA  
LA PRESA

Design compatto  
AUMENTA LA MANEGGEVOLEZZA

Elevata coppia  
PER LE APPLICAZIONI  
PIÙ IMPEGNATIVE

No effetto memoria  
BATTERIA OTTIMIZZATA

Mandrino in metallo  
PER UN PERFETTO SERRAGGIO

20V<sup>MAX</sup>

## Nuovo Trapano avvitatore BRUSHLESS 20 V Max\* a 2 velocità, extra-compatto.

**CT21128HMX VS CT21091HX**

- Giri 0-1800 min<sup>-1</sup>
- Peso 0,80 Kg
- Mandrino in metallo

- Giri 0-1400 min<sup>-1</sup>
- Peso 0,92 Kg
- Mandrino in plastica



Tabella comparativa

mod. CT21128HMX

mod. CT21091HX

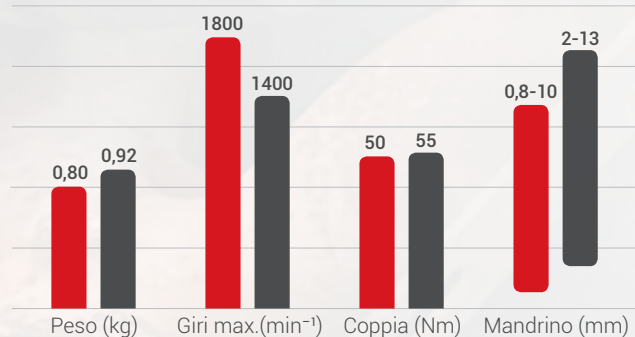

## Nuovo Trapano a percussione BRUSHLESS 20 V Max\* a 2 velocità, extra-compatto.

**CT21127HMX VS CT21075HMX**

- Percussioni 32000 min<sup>-1</sup>
- 100 Nm
- Design compatto

- Percussioni 22500 min<sup>-1</sup>
- 55 Nm



Tabella comparativa

mod. CT21127HMX

mod. CT21075HMX

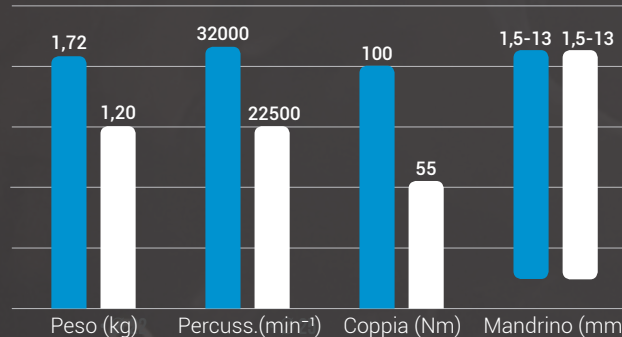

Modello	Tipo di mandrino	Foratura nel legno (mm)	Foratura nel ferro (mm)	Foratura nel calcestruzzo (mm)	Funzioni		
		13 16 32 40	13 16 40	13 16 40	🔩	🔩	🔩
CT21128HX 50 Nm	Autoserrante in metallo 0,8-10 mm	█	█		█	█	
CT21093HMX 50/75 Nm	Autoserrante in metallo 1,5-13 mm	█	█	█	█	█	█
CT21127HX 100 Nm	Autoserrante in metallo 1,5-13 mm	█	█	█	█	█	█
CT21120HX 120 Nm	Autoserrante in metallo 1,5-13 mm	█	█	█	█	█	█

# TRAPANI AVVITATORI E CON PERCUSSIONE A BATTERIA

NOVITÀ



## APPLICAZIONI STANDARD

### TRAPANI AVVITATORI

20 V Max*
Velocità a vuoto 0-500 / 0-1800 min <sup>-1</sup>
Coppia max. 50 Nm
Mandrino 0,8-10 mm
Peso (corpo macchina) 0,91 kg

- DESIGN COMPATTO
- MANDRINO IN METALLO

50 Nm

**BRUSHLESS**



## APPLICAZIONI IMPEGNATIVE

### TRAPANI CON PERCUSSIONE

20 V Max*
Velocità a vuoto 0-500 / 0-2500 min <sup>-1</sup>
Percussioni 0-7500 / 0-30000 min <sup>-1</sup>
Mandrino 1,5-13 mm
Peso (corpo macchina) 1,41 kg

- MANDRINO IN METALLO

50/75 Nm

**BRUSHLESS**

NOVITÀ



## APPLICAZIONI GRAVOSE

20 V Max*
Velocità a vuoto 0-500 / 0-2100 min <sup>-1</sup>
Percussioni 0-32000 min <sup>-1</sup>
Mandrino 1,5-13 mm
Peso (corpo macchina) 1,49 kg

- DESIGN COMPATTO
- MANDRINO IN METALLO

100 Nm

**BRUSHLESS**

### CT21128HMX IMC

corpo macchina + valigetta IMPILABILE



124,00  
€,IVA

### CT21093HMX

corpo macchina

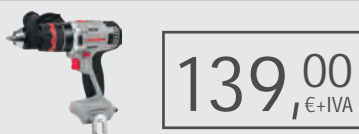

139,00  
€,IVA

### CT21127HMX IMC

corpo macchina + valigetta IMPILABILE



174,00  
€,IVA

### CT21128HMX-2 IMC

corpo macchina + valigetta IMPILABILE  
2 batterie 2 Ah + caricabatterie 2 A



199,00  
€,IVA

### CT21093HMX-4 BMC

corpo macchina + valigetta in plastica  
2 batterie 4 Ah + caricabatterie 4 A



289,00  
€,IVA

### CT21127HMX-5 IMC

corpo macchina + valigetta IMPILABILE  
2 batterie 5 Ah + caricabatterie 4 A



334,00  
€,IVA

### CT21128HMX-4 IMC

corpo macchina + valigetta IMPILABILE  
2 batterie 4 Ah + caricabatterie 4 A



255,00  
€,IVA

NOVITÀ



20 V Max*
Velocità a vuoto 0-500 / 0-2000 min <sup>-1</sup>
Percussioni 0-32000 min <sup>-1</sup>
Mandrino 1,5-13 mm
Peso (corpo macchina) 1,59 kg

- DESIGN COMPATTO
- MANDRINO IN METALLO

120 Nm

**BRUSHLESS**

### CT21112HMX IMC

corpo macchina + valigetta IMPILABILE



199,00  
€+IVA

### CT21112HMX-5 IMC

corpo macchina + valigetta IMPILABILE  
2 batterie 5 Ah + caricabatterie 4 A



349,00  
€+IVA



# 20V<sup>MAX</sup>

\*Tensione massima iniziale batteria (misurata senza carico)



NOVITÀ

COPPIA MAX



280 Nm



280 Nm



**APPLICAZIONI IMPEGNATIVE**

**AVVITATORE AD IMPULSI**

20 V Max\*

Velocità a vuoto 0-1500 / 0-2000 / 0-2500 min<sup>-1</sup>

Percussioni 0-1800 / 0-2700 / 0-3300 min<sup>-1</sup>

Coppia in avvitatura 220 / 250 / 280 Nm

Portautensile 1/4" esagonale

Ø filetto bullone M12-M22

Peso (corpo macchina) 1,23 kg

• COPPIA REGOLABILE

1/4" 

**BRUSHLESS**

**CT2205 1HX IMC**

corpo macchina + valigetta IMPILABILE



144,00  
€+IVA

**CT2205 1HX-5 IMC**

corpo macchina + valigetta IMPILABILE  
2 batterie 5 Ah + caricabatterie 4 A



309,00  
€+IVA

**20V<sup>MAX</sup>**



# AVVITATORI E CHIAVI AD IMPULSI A BATTERIA

NOVITÀ

COPPIA MAX  
  
 350 Nm  
  
 350 Nm



NOVITÀ

COPPIA MAX  
  
 600 Nm  
  
 900 Nm



NOVITÀ

COPPIA MAX  
  
 1000 Nm  
  
 1600 Nm



## APPLICAZIONI GRAVOSE

### CHIAVI AD IMPULSI

20 V Max\*  
 Velocità a vuoto 0-1500 / 0-1900 / 0-2300 min<sup>-1</sup>  
 Percussioni 0-1800 / 0-2500 / 0-3100 min<sup>-1</sup>  
 Coppia in avvitatura 250 / 300 / 350 Nm  
 Portautensile 1/2" quadro  
 Ø filetto bullone M12-M22  
 Peso (corpo macchina) 1,23 kg

• COPPIA REGOLABILE

1/2" 

**BRUSHLESS**

20 V Max\*  
 Velocità a vuoto 0-1200 / 0-1500 / 0-1900 min<sup>-1</sup>  
 Percussioni 0-1700 / 0-2100 / 0-2400 min<sup>-1</sup>  
 Coppia in avvitatura 400 / 500 / 600 Nm  
 Portautensile 1/2" quadro  
 Ø filetto bullone M14-M28  
 Peso (corpo macchina) 1,8 kg

• COPPIA REGOLABILE

1/2" 

**BRUSHLESS**

20 V Max\*  
 Velocità a vuoto 0-900 / 0-1200 / 0-1500 min<sup>-1</sup>  
 Percussioni 0-1800 / 0-2200 / 0-2800 min<sup>-1</sup>  
 Coppia in avvitatura 600 / 800 / 1000 Nm  
 Portautensile 3/4" quadro  
 Ø filetto bullone M16-M30  
 Peso (corpo macchina) 3 kg

• COPPIA REGOLABILE

3/4" 

**BRUSHLESS**

### CT2250HX IMC

corpo macchina + valigetta IMPILABILE



144,00  
 €+IVA

### CT22057HX IMC

corpo macchina + valigetta IMPILABILE



189,00  
 €+IVA

### CT22058HX IMC

corpo macchina + valigetta IMPILABILE



299,00  
 €+IVA

### CT2250HX-5 IMC

corpo macchina + valigetta IMPILABILE  
 2 batterie 5 Ah + caricabatterie 4 A



309,00  
 €+IVA

### CT22057HX-5 IMC

corpo macchina + valigetta IMPILABILE  
 2 batterie 5 Ah + caricabatterie 4 A



354,00  
 €+IVA

### CT22058HX-5 IMC

corpo macchina + valigetta IMPILABILE  
 2 batterie 5 Ah + caricabatterie 4 A



449,00  
 €+IVA

\*Tensione massima iniziale batteria (misurata senza carico)

Per maggiori informazioni visita: [www.crown-tools.it](http://www.crown-tools.it)

# TASSELLATORI A BATTERIA

CROWN



20V<sup>MAX</sup>

## CT26012HX

MISCELATORE A BATTERIA

20 V Max\* - M14 - corpo macchina

Velocità a vuoto (marcia I / II) 0-420 / 0-710 min<sup>-1</sup> |

Ø max del mescolatore 120 mm | Portautensile M14 | Peso 3,02 kg

- CORPO MACCHINA
- DOPPIA VELOCITÀ

BRUSHLESS

120 mm

20 V Max\*



199,00  
€+IVA

## CT28001HX IMC

TASSELLATORE SDS PLUS A BATTERIA  
20 V Max\* - Ø 18 mm - corpo macchina

Velocità a vuoto 0-1400 min<sup>-1</sup> | Percussioni al minuto 0-4500 min<sup>-1</sup> |  
Energia del colpo 2,3 J | Mandrino SDS Plus | Foratura nel calcestruzzo  
18 mm | Peso 2,42 kg

- CORPO MACCHINA
- 3 MODALITÀ
- VALIGETTA IMPILABILE

**BRUSHLESS**

2,3J



234,00  
€+IVA

20 V Max\*

NOVITÀ

## CT28001HX-5 IMC

TASSELLATORE SDS PLUS A BATTERIA  
20 V Max\* - 5 Ah - Ø 18 mm

Velocità a vuoto 0-1400 min<sup>-1</sup> | Percussioni al minuto 0-4500 min<sup>-1</sup> |  
Energia del colpo 2,3 J | Mandrino SDS Plus | Foratura nel calcestruzzo  
18 mm | Peso 3,1 kg

- 2 BATTERIE 5AH + CARICABATTERIE
- 3 MODALITÀ
- VALIGETTA IMPILABILE

**BRUSHLESS**

2,3J



394,00  
€+IVA

## CAU02X

CARICATORE USB  
20 V Max\* - uscita 5 V

Tensione nominale in uscita USB1 (tipo A) 5 V (1 A) | Tensione nominale  
in uscita USB2 (tipo A) 5 V (1 A) | Potenza del LED 0,6 W | Peso 0,85 kg

- BATTERIE COMPATIBILI:
  - 2 AH: CAB202013XE
  - 4 AH: CAB204014XE / CAB204015XE
  - 5 AH: CAB205014XE
  - 8 AH: CAB208016XE

2 porte USB

Scansiona  
il codice QR



26,00  
€+IVA



20 V Max\*



\*Tensione massima iniziale batteria (misurata senza carico)

# SMERIGLIATRICI ANGOLARI E DIRITTE A BATTERIA

## 20V<sup>MAX</sup>

### CT23001-125HX IMC

SMERIGLIATRICE ANGOLARE A BATTERIA

20 V Max\* - M14 - corpo macchina

Velocità nominale 8000 min<sup>-1</sup> | Ø max. disco da taglio 125 mm |

Filetto dell'alberino M14 | Peso 1,83 kg

- CORPO MACCHINA
- SOFT START
- RESTART PROTECTION
- VALIGETTA IMPILABILE

**BRUSHLESS**

125 mm



174,00  
€+IVA

20 V Max\*

NOVITÀ

### CT23001-125HX-5 IMC

SMERIGLIATRICE ANGOLARE A BATTERIA

20 V Max\* - 5Ah - M14

Velocità nominale 8000 min<sup>-1</sup> | Ø max. disco da taglio 125 mm |

Filetto dell'alberino M14 | Peso 2,51 kg

- 2 BATTERIE 5AH + CARICABATTERIE
- SOFT START
- RESTART PROTECTION
- VALIGETTA IMPILABILE

**BRUSHLESS**

125 mm



349,00  
€+IVA

20 V Max\*

NOVITÀ

### CT23008-125HX IMC

SMERIGLIATRICE ANGOLARE VELOCITÀ VARIABILE

20 V Max\* - M14 - corpo macchina

Velocità nominale 3000-8500 min<sup>-1</sup> | Ø max. disco da taglio 125 mm |

Filetto dell'alberino M14 | Peso 1,7 kg

- CORPO MACCHINA
- SOFT START
- RESTART PROTECTION
- VELOCITÀ VARIABILE
- VALIGETTA IMPILABILE

**BRUSHLESS**

125 mm



189,00  
€+IVA

20 V Max\*

NOVITÀ

### CT23007HX

SMERIGLIATRICE DIRITTA A BATTERIA

20 V Max\* - 6/8 mm - corpo macchina

Velocità nominale 7000-26000 min<sup>-1</sup> | Step giri al minuto: 6 | Ø interno

dell'alberino 8 mm | Ø colletto interno 6 mm | Peso 1,35 kg

- CORPO MACCHINA
- SOFT START
- RESTART PROTECTION
- VELOCITÀ VARIABILE

**BRUSHLESS**

8 mm



104,00  
€+IVA

20 V Max\*











### MOLE DA TAGLIO

#### METALLO

Mole universali per la troncatura e la lavorazione del metallo. **Profilo piatto.**











	Promo (€ + IVA)								
CADG-MC2522115	0,85	●		115	2,5	22,23	80 m/s	13300 min <sup>-1</sup>	10 / 50
CADG-MC2522125	1,20	●		125	2,5	22,23	80 m/s	12250 min <sup>-1</sup>	10 / 50
CADG-MC2522180	1,70	●		180	2,5	22,23	80 m/s	8500 min <sup>-1</sup>	10 / 50
CADG-MC2522230	2,50	●		230	2,5	22,23	80 m/s	6650 min <sup>-1</sup>	5 / 25

### MOLE DA TAGLIO

#### INOX

Mole sottili per la troncatura e la lavorazione dell'acciaio inox. **Profilo piatto.**











	Promo (€ + IVA)								
CADG-SC1022115	0,80	●		115	1,0	22,23	80 m/s	13300 min <sup>-1</sup>	10 / 100
CADG-SC1222115	0,80	●		115	1,2	22,23	80 m/s	13300 min <sup>-1</sup>	10 / 100
CADG-SC1622115	0,80	●		115	1,6	22,23	80 m/s	13300 min <sup>-1</sup>	10 / 100
CADG-SC1022125	0,80	●		125	1,0	22,23	80 m/s	12250 min <sup>-1</sup>	10 / 100
CADG-SC1222125	0,80	●		125	1,2	22,23	80 m/s	12250 min <sup>-1</sup>	10 / 100
CADG-SC2022125	1,00	●		125	2,0	22,23	80 m/s	12250 min <sup>-1</sup>	10 / 100
CADG-SC1922230	2,50	●		230	1,9	22,23	80 m/s	6650 min <sup>-1</sup>	10 / 50

### MOLE PER SGROSSARE

#### METALLO

Mole universali per la sgrossatura e la lavorazione di tutti i tipi di metallo. **Profilo zancato.**



	Promo (€ + IVA)								
CADG-MG6022125	2,00		●	125	6,0	22,23	80 m/s	12250 min <sup>-1</sup>	5 / 25
CADG-MG6022180	3,20		●	180	6,0	22,23	80 m/s	8500 min <sup>-1</sup>	5 / 25
CADG-MG6022230	4,50		●	230	6,0	22,23	80 m/s	6650 min <sup>-1</sup>	5 / 25

\*Tensione massima iniziale batteria (misurata senza carico)

# LAVORAZIONE DEL LEGNO

## GAMMA COMPLETA DI UTENSILI



### CT25002-165HX BMC

SEGA CIRCOLARE A BATTERIA

20 V Max\* - 165/20 mm - corpo macchina

Velocità a vuoto 4800 min<sup>-1</sup> | Ø lama 165 mm | Max profondità di taglio a 90° 57 mm | Max profondità di taglio a 45° 41 mm | Max profondità di taglio a 50° 37 mm | Peso 2,92 kg

- CORPO MACCHINA
- BASE IN ALLUMINIO
- VALIGETTA IN PLASTICA

**BRUSHLESS**

165 mm

179,00  
€+IVA



20 V Max\*

### CT25003HX BMC

SEGHETTO ALTERNATIVO A BATTERIA

20 V Max\* - Pendolo 4 mod. - corpo macchina

Numero di corse a vuoto 700-3000 min<sup>-1</sup> | Lunghezza della corsa 26 mm | Capacità di taglio nel legno/alluminio 85/20 mm | Peso 2,12 kg

- CORPO MACCHINA
- LAME CONVENZIONALI TIPO T
- LAMA A CAMBIO RAPIDO
- VELOCITÀ VARIABILE
- VALIGETTA IN PLASTICA

**BRUSHLESS**

85 mm

154,00  
€+IVA



20 V Max\*

### CT25007HX

SEGHETTO ALTERNATIVO DIRITTO A BATTERIA

20 V Max\* - corsa 26 mm - corpo macchina

Numero di corse a vuoto 0-2800 min<sup>-1</sup> | Lunghezza della corsa 26 mm | Capacità di taglio nel legno 115 mm | Capacità di taglio nel ferro (lamiera/tubo) 5/60 mm | Peso 1,96 kg

- CORPO MACCHINA
- LAMA A CAMBIO RAPIDO
- VELOCITÀ VARIABILE
- MANICO GIREVOLE

115 mm

99,00  
€+IVA



20 V Max\*



Scansiona  
il codice QR

### CT61001HX

CHIODATRICE E SPILLATRICE A BATTERIA

20 V Max\* - GA18 - corpo macchina

Capacità di carico 100 pz | Punti metallici: Type 600, GA18 | Lunghezza del punto metallico 15-22 mm | Chiodi: Type F, GA18 | Lunghezza del chiodo 15, 20, 25, 30, 32 mm | Peso 2,06 kg

- CORPO MACCHINA
- CHIODI E PUNTI METALLICI:
  - GA18
- REGOLAZIONE POTENZA DEL COLPO

2 in 1

119,00  
€+IVA



20 V Max\*

## CT24001HX

PIALLA A BATTERIA

20 V Max\* - lame intercambiabili - corpo macchina

Velocità a vuoto 16000 min<sup>-1</sup> | Larghezza di piallatura 82 mm | Profondità di piallatura 0-1,5 mm | Profondità di scanalatura 0-9 mm | Peso 2,9 kg

- CORPO MACCHINA
- LAME INTERCAMBIABILI
- SOFT START

82 mm

114,00 €+IVA



20 V Max\*

## CT26010HX

RIFILATORE A BATTERIA

20 V Max\* - 6/8 mm - corpo macchina

Velocità a vuoto 10000-30000 min<sup>-1</sup> | Ø colletto interno 6 / 8 mm | Corsa della fresa 20 mm | Peso 1,34 kg

- CORPO MACCHINA
- SOFT START
- VELOCITÀ VARIABILE

BRUSHLESS

20 mm

Scansiona il codice QR



20 V Max\*

159,00 €+IVA



## CT23010HX

LEVIGATRICE PALMARE ORBITALE A BATTERIA

20 V Max\* - Platorello 100x150 mm - corpo macchina

Velocità a vuoto 7000-11000 min<sup>-1</sup> | Oscillazioni a vuoto 14000-22000 min<sup>-1</sup> | Platorello 100x150 mm | Eccentricità 1,6 mm | Peso 0,96 kg

- CORPO MACCHINA
- FISSAGGIO A VELCRO
- VELOCITÀ VARIABILE

100x150 mm



79,00 €+IVA



20 V Max\*

NOVITÀ

## CT23011HX

LEVIGATRICE ROTOORBITALE A BATTERIA

20 V Max\* - Platorello Ø 125 mm - corpo macchina

Velocità a vuoto 7000-11000 min<sup>-1</sup> | Oscillazioni a vuoto 14000-22000 min<sup>-1</sup> | Ø Platorello 125 mm | Eccentricità 1,25 mm | Peso 1,04 kg

- CORPO MACCHINA
- FISSAGGIO A VELCRO
- VELOCITÀ VARIABILE

Ø 125 mm



79,00 €+IVA



20 V Max\*

NOVITÀ

CARTA ABRASIVA

### LEVIGATRICI PALMARI ORBITALI

Carta abrasiva per levigatrice palmare orbitale con platorello da 100x150 mm (CT23010HX). Fissaggio a velcro. Foratura 13 fori.

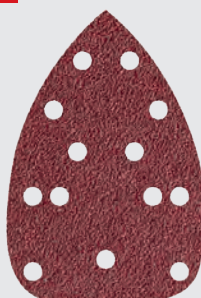

	Promo (€ + IVA)	W mm	L mm		
CAP-S100150AX20				5pz - 40	
Set 20 pz assortiti	10,50**	100	150	5pz - 60	20
5pz x grane: 40/60/80/120				5pz - 80	
				5pz - 120	

\*\*Prezzo per set assortito 20 fogli.

\*Tensione massima iniziale batteria (misurata senza carico)

CARTA ABRASIVA

### LEVIGATRICI ROTOORBITALI

Carta abrasiva per levigatrice rotoorbitale con platorello da 125 mm (CT23011HX). Fissaggio a velcro. Foratura 8 fori.

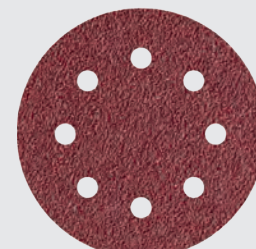

	Promo (€ + IVA)	Ø mm		
CAP-R125B40	0,45***	125	40	50
CAP-R125B60	0,45***	125	60	50
CAP-R125B80	0,45***	125	80	50
CAP-R125B120	0,45***	125	120	50

\*\*\*Prezzo per foglio singolo.

Per maggiori informazioni visita: [www.crown-tools.it](http://www.crown-tools.it)

## CT60001HX

TERMOSSOFFIATORE A BATTERIA

20 V Max\* - 200 l/min - corpo macchina

Temperatura 550 °C | Portata flusso d'aria 200 l/min | Peso 0,62 kg

- CORPO MACCHINA
- SGANCIO RAPIDO ACCESSORI
- LUCE LED
- ACCESSORI INCLUSI:
  - UGELLO PIATTO
  - UGELLO A RIFLETTORE
  - UGELLO A PUNTA

550 °C

84,00  
€+IVA



20 V Max\*

## CT29002HX

SOFFIATORE A BATTERIA

20 V Max\* - 63,5 m/s - corpo macchina

Velocità a vuoto 0 - 18000 min<sup>-1</sup>  
Portata flusso d'aria 2,56 m<sup>3</sup>/min  
Velocità dell'aria 63,5 m/s  
Aspirazione 4,5 kPa | Peso 1,08 kg

- CORPO MACCHINA
- 2 IN 1: SOFFIATORE E ASPIRATORE
- TASTO DI BLOCCO PER USO CONTINUATIVO
- VELOCITÀ VARIABILE

63,5 m/s

71,00  
€+IVA



## CT29003HX

IRRORATORE A BATTERIA

20 V Max\* - 500 ml/min - corpo macchina

Flusso 500 ml/min | Pressione max. di spruzzo 2 bar | Ø ugello 1,7 mm | Capacità serbatoio 7,5 L | Peso 2,15 kg

- CORPO MACCHINA
- SPRUZZO REGOLABILE

7,5L



20 V Max\*

129,00  
€+IVA

Modalità aspiratore:

Ruotando l'impugnatura e riposizionando il tubo di aspirazione ed il sacco di raccolta il soffiatore diventa un pratico aspiratore.



Sacco di raccolta in dotazione

## CT63002HX

IDROPULITRICE A BATTERIA

20 V Max\* - 160/170 l/h - corpo macchina

Pressione max. di alimentazione 0,5 MPa | Portata min. <170 l/h | Pressione nominale 19 / 24 bar | Flusso 160 / 170 l/h | Peso 1,58 kg

- CORPO MACCHINA
- UGELLO LANCIA CON GETTO VARIABILE
- ATTACCHI ACQUA AD INNESTO RAPIDO
- AUTO-PESCANTE

Max. 24 bar



20 V Max\*

109,00  
€+IVA



# ASPIRAPOLVERE A BATTERIA

20V<sup>MAX</sup>

## CT63001HX

ASPIRAPOLVERE A BATTERIA

20 V Max\* - 3,8 kPa - corpo macchina

Aspirazione 3,8 kPa | Capacità 500 ml

Peso 0,92 kg

- CORPO MACCHINA
- ASPIRAZIONE A SECCO
- ACCESSORI INCLUSI:

- TUBO RIGIDO DI ASPIRAZIONE
- TESTINA RETTANGOLARE
- TESTINA A SPAZZOLA
- TESTINA A PUNTA

500 ml



### COMPATTA E MANEGGEVOLE

Consente un'ampia gamma di applicazioni grazie alle tre testine incluse.

Di facile utilizzo grazie al pratico bottone di accensione ed al peso contenuto.

Il contenitore ha una capacità di 500 ml.

74,00  
€,+IVA

20 V Max\*

## K-DC17

KIT ASPIRAPOLVERE A BATTERIA

• CT63001HX - Aspirapolvere a batteria

• CAB202013XE - 1 batteria 20 V Max\* da 2 Ah

• CAC202001X - Caricabatterie da 2 A

- Borsa in omaggio CPW-BTD15

20 V Max\*



BORSA IN  
OMAGGIO

129,00  
€,+IVA

Scansiona  
il codice QR



\*Tensione massima iniziale batteria (misurata senza carico)

# TORCE A BATTERIA

## PORTATILI O DA CANTIERE

**20V**<sup>MAX</sup>



### CT26018HX

TORCIA A BATTERIA

**20 V Max\* - 20 W - corpo macchina**

Potenza del LED 20 W | Flusso luminoso 1000 / 2000 lm

Inclinazione della testina 360°

Max. durata illuminazione 2 Ah ~ 170 min

Max. durata illuminazione 4 Ah ~ 340 min

Peso 1,03 kg

- CORPO MACCHINA
- TESTA ROTANTE 360°
- 3 MODALITÀ
  - MOD. 1: 1000 LM
  - MOD. 2: 2000 LM
  - MOD. 3: LAMPEGGIANTE

Max. 2000 lm

**59,00**  
€+IVA



20 V Max\*

### CT26008HX

TORCIA A BATTERIA

**20 V Max\* - 3 W - corpo macchina**

Potenza del LED 3 W | Flusso luminoso 180-250 lm

Max. angolo di inclinazione della

testina rotante 270° | Durata illuminazione

2 Ah ~ 12 h | Durata illuminazione 4 Ah ~ 24 h

Peso 0,42 kg

- CORPO MACCHINA
- TESTA ROTANTE 270°

Max. 250 lm

**29,00**  
€+IVA



## CT29001HX

CESOIE A BATTERIA

20 V Max\* - 2600 N - corpo macchina

Ø massimo dei rami tagliati 30 mm | Forza di taglio massima 2600 N |  
Peso 0,85 kg

- CORPO MACCHINA
- 3 MODALITÀ DI TAGLIO
  - MOD. 1: RAMI FINO A Ø 15 MM
  - MOD. 2: RAMI FINO A Ø 25 MM
  - MOD. 3: RAMI FINO A Ø 30 MM
- COPRILAMA INCLUSO

**BRUSHLESS**

max. Ø 30 mm

159,00  
€+IVA



20 V Max\*

## CT29001HX-2 TB

KIT CESOIE A BATTERIA

- CT29001HX - Cesoie a batteria brushless
- CAB202013XE - 2 batterie 20 V Max\* da 2 Ah
- CAC202001X - Caricabatterie da 2 A

- Borsa in omaggio CPW-BTD15

**BRUSHLESS**



Scansiona il codice QR



20 V Max\*

BORSA IN OMAGGIO



255,00  
€+IVA

## CSP-B29001

KIT RICAMBIO

1 pz lama di ricambio, 1 pz dispenser olio,  
1 pz pietra affilalame, 1 pz chiave a brugola,  
1 pz chiave a bussola.



	Promo (€ + IVA)	Compatibilità macchine	
CSP-B29001	13,00	CT29001HX	1



**CESOIE  
A BATTERIA**  
IDEALI PER POTATURE  
E CURA DEL GIARDINO.

**20V** MAX

\*Tensione massima iniziale batteria (misurata senza carico)

# LINEA GIARDINAGGIO

## PER LA MANUTENZIONE E LA PULIZIA DEGLI SPAZI ALL'APERTO



# 20V<sup>MAX</sup>

### CT29018HX

RASAERBA A BATTERIA

20+20 V Max\* - 2800/3400 min<sup>-1</sup> - corpo macchina

Velocità a vuoto 2800/3400 min<sup>-1</sup> |

Larghezza di taglio 38 cm | Altezza di taglio 2,5-8 cm |

Ø ruote 18 cm / 20 cm | Volume raccogliherba 40 L |

Peso 14,67 kg

- CORPO MACCHINA
- REGOLAZIONE CENTRALIZZATA
- ALTEZZA DI TAGLIO (5 LIVELLI)
- IMPUGNATURA RIPIEGABILE

**BRUSHLESS**

38 cm



Vano alloggiamento  
per 2 batterie 20 V Max  
(2, 4, 5, 8 Ah)

40 V Max\*



209,00  
€+IVA

## CT29006HX

ELETTROSEGA A BATTERIA

20 V Max\* - 7,9 m/s - corpo macchina

Velocità catena 7,9 m/s | Velocità a vuoto 4200 min<sup>-1</sup> | Lunghezza barra 25,5 cm  
Passo catena 3/8" | Peso 2,2 kg

- CORPO MACCHINA
- LUBRIFICAZIONE AUTOMATICA DELLA CATENA
- BARRA E CATENA OREGON
- FRENO CATENA ELETTRONICO E MECCANICO

**BRUSHLESS**

25,5 cm



20 V Max\*

194,00  
€+IVA

## CT29012HX

TAGLIABORDI A BATTERIA

20 V Max\* - 7500 min<sup>-1</sup> - corpo macchina

Velocità a vuoto 7500 min<sup>-1</sup> | Larghezza di taglio 30,5 cm |  
Ø filo 1,6 mm | Lunghezza filo 4 m | Regolazione asta  
telescopica 35 cm | Peso 1,9 kg

- CORPO MACCHINA
- REGOLAZIONE ASTA TELESCOPICA 35 CM
- TESTINA REGOLABILE IN 5 POSIZIONI

30,5 cm



20 V Max\*

84,00  
€+IVA

## CAG-HTX3

BOBINE RICARICA

3 pz



10,50  
€+IVA

Compatibilità: CT29012HX

Ø filo 1,6 mm

lunghezza filo 4 m

## CT29015HX

TAGLIASIEPI A BATTERIA

20 V Max\* - 2400 min<sup>-1</sup> - corpo macchina

Velocità lama 1200 min<sup>-1</sup> | Frequenza di taglio 2400 min<sup>-1</sup> | Lunghezza lama 56 cm | Ø max. di taglio 14 mm |  
Lunghezza di taglio 51 cm | Peso 1,98 kg

- CORPO MACCHINA
- SISTEMA ANTI VIBRAZIONI
- FRENO DI SICUREZZA

56 cm



20 V Max\*

89,00  
€+IVA

## CT29013HX

SOFFIATORE A BATTERIA

20 V Max\* - 0-15000 min<sup>-1</sup> - corpo macchina

Velocità a vuoto 0-15000 min<sup>-1</sup> | Velocità dell'aria 36 m/s | Flusso d'aria 460 m<sup>3</sup>/h | Peso 1,37 kg

- CORPO MACCHINA
- REGOLAZIONE ELETTRONICA DELLA VELOCITÀ

36 m/s



20 V Max\*

89,00  
€+IVA

\*Tensione massima iniziale batteria (misurata senza carico)

# GAMMA BATTERIE

 <p>20 V Max* <b>2 Ah</b></p> <p><b>59,00</b>, €+IVA</p> <p><b>CAB202013XE</b></p> <p>Tipo di batteria Lithium-ion 20 V Max*</p> <p>Capacità batteria 2 Ah</p> <p>Peso 0,37 kg</p>	 <p>20 V Max* <b>4 Ah</b></p> <p><b>79,00</b>, €+IVA</p> <p><b>CAB204014XE</b></p> <p>Tipo di batteria Lithium-ion 20 V Max*</p> <p>Capacità batteria 4 Ah</p> <p>Peso 0,68 kg</p>	 <p>20 V Max* <b>5 Ah</b></p> <p><b>96,00</b>, €+IVA</p> <p><b>CAB205014XE</b></p> <p>Tipo di batteria Lithium-ion 20 V Max*</p> <p>Capacità batteria 5 Ah</p> <p>Peso 0,69 kg</p>
 <p>20 V Max* <b>4 Ah</b> EXTRA COMPATTA</p> <p><b>94,00</b>, €+IVA</p> <p><b>CAB204015XE</b></p> <p>Tipo di batteria Lithium-ion 20 V Max*</p> <p>Capacità batteria 4 Ah</p> <p>Peso 0,57 kg</p>	 <p>20 V Max* <b>8 Ah</b> EXTRA COMPATTA</p> <p><b>129,00</b>, €+IVA</p> <p><b>CAB208016XE CB</b></p> <p>Tipo di batteria Lithium-ion 20 V Max*</p> <p>Capacità batteria 8 Ah</p> <p>Peso 0,98 kg</p>	

# GAMMA CARICABATTERIE

 <p>20 V Max* <b>2 A</b></p> <p><b>46,00</b>, €+IVA</p> <p><b>CAC202001X</b></p> <p>Potenza nominale 55 W</p> <p>Tensione nomin. in uscita 20 V Max*</p> <p>Corrente in uscita 2 A</p> <p>Peso 0,39 kg</p>	 <p>20 V Max* <b>4 A</b></p> <p><b>74,00</b>, €+IVA</p> <p><b>CAC204001X</b></p> <p>Potenza nominale 100 W</p> <p>Tensione nomin. in uscita 20 V Max*</p> <p>Corrente in uscita 4 A</p> <p>Peso 0,5 kg</p>	 <p>20 V Max* <b>4 A</b> CARICATORE DOPPIO</p> <p><b>84,00</b>, €+IVA</p> <p><b>CAC204003X</b></p> <p>Potenza nominale 105 W</p> <p>Tensione nomin. in uscita 20 V Max*</p> <p>Corrente in uscita 4 A</p> <p>Peso 0,67 kg</p>	 <p>20 V Max* <b>9.6 A</b></p> <p><b>89,00</b>, €+IVA</p> <p><b>CAC209001X</b></p> <p>Potenza nominale 250 W</p> <p>Tensione nomin. in uscita 20 V Max*</p> <p>Corrente in uscita 3.6 / 5.6 / 9.6 A</p> <p>Peso 0,94 kg</p>
---	---	---	--

# TEMPI DI RICARICA

	 CAC202001X 20 V Max* - 2 A	 CAC204001X 20 V Max* - 4 A	 CAC204003X 20 V Max* - 4 A	 CAC209001X 20 V Max* - 9.6 A
 CAB202013XE 20 V Max* - 2 Ah	60 min	35 min	(x1) 35 min (x2) 75 min	35 min
 CAB204014XE 20 V Max* - 4 Ah	120 min	60 min	(x1) 60 min (x2) 135 min	45 min
 CAB204015XE 20 V Max* - 4 Ah	120 min	60 min	(x1) 60 min (x2) 135 min	45 min
 CAB205014XE 20 V Max* - 5 Ah	150 min	75 min	(x1) 75 min (x2) 160 min	55 min
 CAB208016XE 20 V Max* - 8 Ah	240 min	120 min	(x1) 120 min (x2) 250 min	50 min

# ENERGY KIT

## K-R05

KIT DI RICARICA

**1 batteria da 2 Ah**  
**+ 1 Caricabatterie da 2 A**

Tempo di ricarica della singola batteria 60 min

20 V Max\*

**99,00**  
€+IVA



**2 Ah**

CAB202013XE

**2 A**

CAC202001X

## K-R01

KIT DI RICARICA

**2 batterie da 2 Ah**  
**+ 1 Caricabatterie da 4 A**

Tempo di ricarica della singola batteria 35 min

20 V Max\*

**179,00**  
€+IVA



**2 Ah**

CAB202013XE

**4 A**

CAC204001X

## K-R02

KIT DI RICARICA

**2 batterie da 4 Ah**  
**+ 1 Caricabatterie da 4 A**

Tempo di ricarica della singola batteria 60 min

20 V Max\*

**209,00**  
€+IVA



**4 Ah**

CAB204014XE

**4 A**

CAC204001X

## K-R03

KIT DI RICARICA

**2 batterie da 5 Ah**  
**+ 1 Caricabatterie da 4 A**

Tempo di ricarica della singola batteria 75 min

20 V Max\*

**249,00**  
€+IVA



**5 Ah**

CAB205014XE

**4 A**

CAC204001X

## K-R06

KIT DI RICARICA

**2 batterie da 4 Ah**  
**+ 1 Caricabatterie doppio da 4 A**

Tempo di ricarica della singola batteria 60 min,  
della coppia in simultanea 135 min.

20 V Max\*



**4 Ah**

CAB204014XE

**4 A**

CAC204003X



BORSA IN  
OMAGGIO

**TURBO PACK**

**229,00**  
€+IVA

## K-R04

KIT DI RICARICA

**2 batterie da 8 Ah**  
**+ 1 Caricabatterie da 9.6 A**

Tempo di ricarica della singola batteria 50 min

20 V Max\*



**8 Ah**

CAB208016XE CB

**9.6 A**

CAC209001X



BORSA IN  
OMAGGIO

**TURBO PACK**

**329,00**  
€+IVA

# SISTEMA DI VALIGETTE IMPILABILI

## PER TRASPORTARE ED ORGANIZZARE I TUOI UTENSILI

### CTQ-VM

VALIGETTA IN PLASTICA IMPILABILE

**Dimensioni esterne (LxPxA) 45x33x17 cm**

Dimensioni interne (LxPxA) 36x24,5x12 cm | Materiale PP | Doppio manico frontale e superiore | Protezione IP54 contro polvere ed umidità | Capacità 12 L | Peso 2,25 kg

- IMPILABILE
- IP54

12 L

NOVITÀ

43,00  
€+IVA



### CTQ-VRT

CARRELLO VALIGETTA IMPILABILE

**Dimensioni esterne (LxPxA) 45x39x69 cm**

Dimensioni interne (LxPxA) 31x21x30 cm | Materiale PP | Manico superiore | Protezione IP54 contro polvere ed umidità | Capacità 28 L | Peso 4,9 kg

- IMPILABILE
- MANICO TELESCOPICO IN ALLUMINIO
- IP54

28 L

NOVITÀ

89,00  
€+IVA



### CTQ-VL

VALIGETTA IN PLASTICA IMPILABILE

**Dimensioni esterne (LxPxA) 45x33x24 cm**

Dimensioni interne (LxPxA) 36x24,5x19 cm | Materiale PP | Manico superiore | Protezione IP54 contro polvere ed umidità | Capacità 19 L | Peso 2,65 kg

- IMPILABILE
- IP54

19 L

NOVITÀ

46,00  
€+IVA





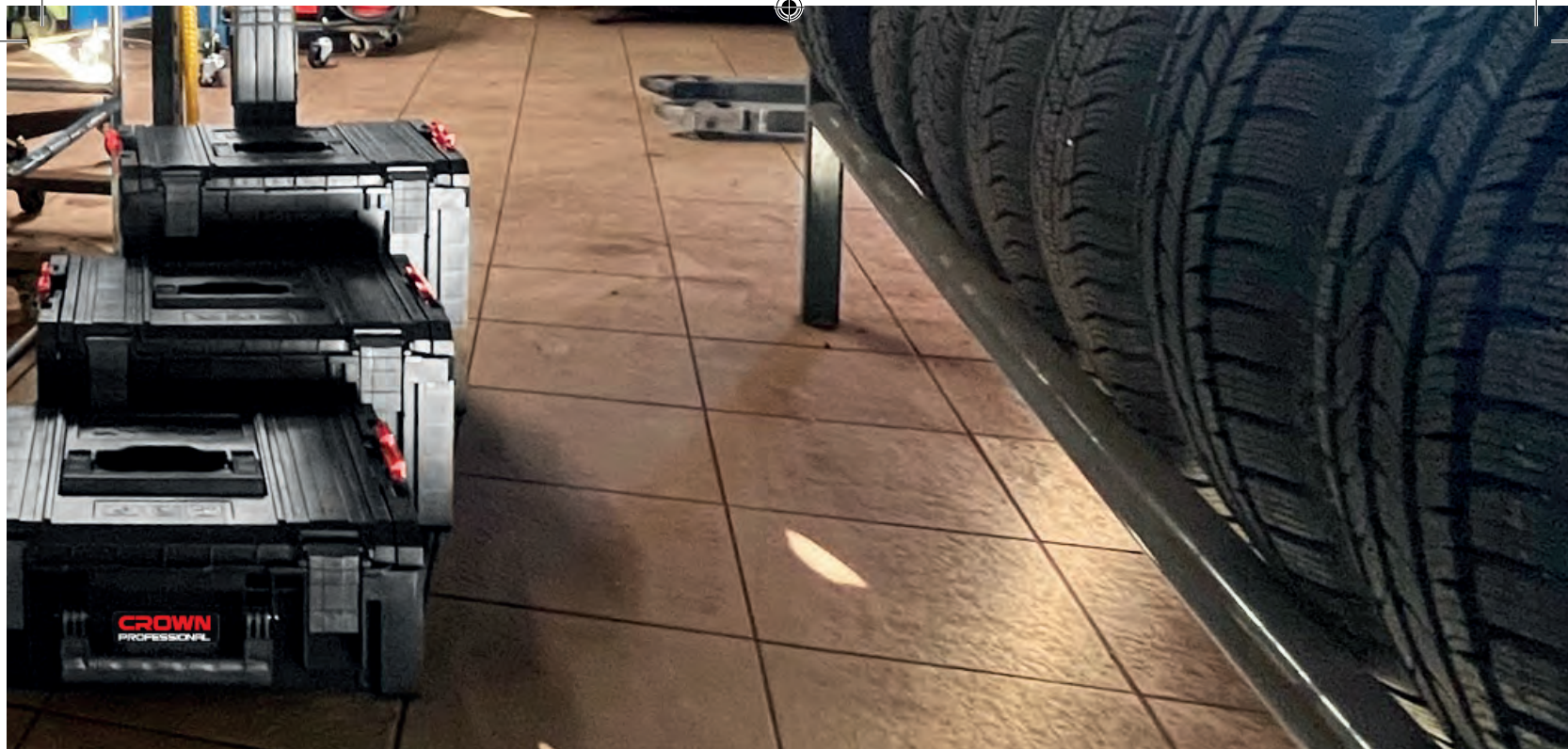

### CTQ-PR

BASE CON ROTELLE

Dimensioni (LxPxA) 50,5x32,5x14 cm

Materiale PP | Carico massimo 100 kg | Rotelle girevoli a 360° | Coppia di rotelle bloccabili | Peso 2,85 kg

**fino a 100 kg**

NOVITÀ

43,00  
€+IVA



### CP-TBT-B-18

BORSA DA LAVORO

Dimensioni (LxPxA) 46x26x37 cm

Tessuto poliestere 1680D | Peso 1,40 kg

36,00  
€+IVA

- BASE RIGIDA IN PLASTICA
- AMPIA APERTURA ZIP
- NUMEROSE TASCHE ESTERNE

1680D



# KIT ASSORTITI DI UTENSILI A BATTERIA 20V MAX

## FORNITI IN PRATICHE VALIGETTE DI PLASTICA IMPILABILI

### 20V<sup>MAX</sup>

#### K-DC20 IMC

KIT 20 V Max

- CT21127HMX - Trapano con percussione brushless
- CT23001-125HX - Smerigliatrice 125 mm
- CAB205014XE - 2 batterie 20 V Max\* da 5 Ah
- CAC204001X - 1 caricabatterie da 4 A

- Valigetta in plastica impilabile  
CTQ-VL

20 V Max\*

NOVITÀ

449,00  
€+IVA



2 Utensili  
2 Batterie

10Ah  
Totali

# COMBO KIT 20V MAX

## K-DC21 IMC

KIT 20 V Max

- CT21127HMX - **Trapano con percussione** brushless
- CT22050HX - **Chiave ad impulsi** 1/2" quadro
- CT23001-125HX - **Smerigliatrice** 125mm a velocità variabile
- CAB205014XE - **3 batterie** 20 V Max\* da 5 Ah
- CAC204003X - **1 caricabatterie doppio** da 4 A

- Valigetta in plastica impilabile  
CTQ-VL



20 V Max\*

NOVITÀ

599,00  
€+IVA

3 Utensili  
3 Batterie

15Ah  
Totali

## K-DC22 IMC

KIT 20 V Max

- CT28001HX - **Tassellatore SDS-Plus**
- CT21112HMX - **Trapano con percussione** brushless
- CT23001-125HX - **Smerigliatrice** 125mm a velocità variabile
- CAB205014XE - **4 batterie** 20 V Max\* da 5 Ah
- CAC204003X - **1 caricabatterie doppio** da 4 A

- 2 Valigette in plastica impilabili  
CTQ-VM + CTQ-VL



20 V Max\*

NOVITÀ

829,00  
€+IVA

3 Utensili  
4 Batterie

20Ah  
Totali

\*Tensione massima iniziale batteria (misurata senza carico)

# PROMO BATTERIA

## 1. SCEGLI 2 PRODOTTI 20 V MAX\* "CORPO MACCHINA"

**CT21128HMX IMC**  
TRAPANO E AVVITATORE



**CT21093HMX**  
TRAPANO CON PERCUSSIONE  
E AVVITATORE



**CT21127HMX IMC**  
TRAPANO CON PERCUSSIONE  
E AVVITATORE



**CT21112HMX IMC**  
TRAPANO CON PERCUSSIONE  
E AVVITATORE



**CT22051HX IMC**  
AVVITATORE AD IMPULSI



**CT22050HX IMC**  
CHIAVE AD IMPULSI



**CT22057HX IMC**  
CHIAVE AD IMPULSI



**CT22058HX IMC**  
CHIAVE AD IMPULSI



**CT28001HX IMC**  
TASSELLATORE



**CT26012HX**  
MISCELATORE

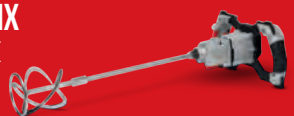

**CT23001-125HX IMC**  
SMERIGLIATRICE ANGOLARE



**CT23008-125HX IMC**  
SMERIGLIATRICE ANGOLARE



**CT23007HX**  
SMERIGLIATRICE DIRITTA



**CT25002-165HX BMC**  
SEGA CIRCOLARE



**CT25003HX BMC**  
SEGHE TTO ALTERNATIVO



**CT25007HX**  
SEGHE TTO ALTERNATIVO  
DIRITTO



**CT61001HX**  
CHIODATRICE



**CT24001HX**  
PIALLA



**CT26010HX**  
RIFILATORE



**CT23010HX**  
LEVIGATRICE PALMARE  
ORBITALE



**CT23011HX**  
LEVIGATRICE ROTOORBITALE



**CT60001HX**  
TERMO SOFFIATORE



**CT29003HX**  
IRRORATORE



**CT29002HX**  
SOFFIATORE



**CT63002HX**  
IDROPULITRICE



**CT63001HX**  
ASPIRAPOLVERE



**CT26018HX**  
TORCIA



**CT29001HX**  
CESOIA



**CT29018HX**  
RASAERBA



**CT29006HX**  
ELETTRORSEGA



**CT29015HX**  
TAGLIASIEPI



**CT29012HX**  
TAGLIABORDI



**CT29013HX**  
SOFFIATORE



## 2. ABBINALI A UNO DEI DUE ENERGY KIT

### K-R02 ENERGY KIT DA 4 AH



... E RICEVI IN OMAGGIO  
1 BATTERIA DA 2 AH  
CAB202013XE



### K-R03 ENERGY KIT DA 5 AH



... E RICEVI IN OMAGGIO  
1 BATTERIA DA 4 AH  
COMPATTA CAB204015XE



# TRAPANI AVVITATORI

400 W

Φ 10 mm

- MANDRINO AUTOSERRANTE
- VELOCITÀ VARIABILE



**CT10126C**

Potenza nominale 400 W

Velocità a vuoto 0-3000 min<sup>-1</sup>

-

Mandrino 0,8-10 mm

-

Foratura nel ferro 10 mm

Foratura nel legno 20 mm

Peso 1,4 kg

**46,00**  
€+IVA

230 W

Φ 10 mm

- MANDRINO AUTOSERRANTE
- 2 VELOCITÀ MECCANICHE
- COPPIA VARIABILE



**CT10151**

Potenza nominale 230 W

Velocità a vuoto 0-450 / 0-1600 min<sup>-1</sup>

Coppia 0,7-30 Nm

Mandrino 0,8-10 mm

-

Foratura nel ferro 10 mm

Foratura nel legno 10 / 25 mm

Peso 1,07 kg

**52,00**  
€+IVA

420 W

Φ 13 mm

- MANDRINO AUTOSERRANTE
- 2 VELOCITÀ MECCANICHE
- COPPIA VARIABILE
- PERCUSSIONE



**CT10152F**

Potenza nominale 420 W

Velocità a vuoto 0-480 / 0-1800 min<sup>-1</sup>

Coppia 1,7-80 Nm

Mandrino 2-13 mm

Foratura nel calcestruzzo 13 mm

Foratura nel ferro 13 mm

Foratura nel legno 16 / 35 mm

Peso 1,66 kg

**89,00**  
€+IVA



**CK10-XA98C**

600W

TRAPANO CON PERCUSSIONE  
IN VALIGETTA CON 98 ACCESSORI  
E UTENSILI MANUALI

**CT10128C - 600 W - 13 mm**

Velocità a vuoto 0-2800 min<sup>-1</sup> | Serraggio  
del mandrino 2-13 mm | Capacità di foratura  
nel calcestruzzo 13 mm | nel ferro 13 mm |  
nel legno 20 mm | Peso 1,7 kg

- VELOCITÀ VARIABILE

Mandrino  
autoserrante

Φ 13 mm

**124,00**  
€+IVA



# TRAPANI CON PERCUSSIONE

600 W

Φ 13 mm

- MANDRINO AUTOSERRANTE
- VELOCITÀ VARIABILE
- PERCUSSIONE



Scansiona il codice QR



**CT10128C**

Potenza nominale 600 W

Velocità a vuoto 0-2800 min<sup>-1</sup>

Mandrino 2-13 mm

Foratura nel calcestruzzo 13 mm

Foratura nel ferro 13 mm

Foratura nel legno 20 mm

Peso 1,7 kg

**55,00** €+IVA

810 W

Φ 13 mm

- MANDRINO AUTOSERRANTE IN METALLO
- VELOCITÀ VARIABILE
- PERCUSSIONE



**CT10130C**

Potenza nominale 810 W

Velocità a vuoto 0-2800 min<sup>-1</sup>

Mandrino 2-13 mm

Foratura nel calcestruzzo 16 mm

Foratura nel ferro 13 mm

Foratura nel legno 30 mm

Peso 2,2 kg

**89,00** €+IVA

1050 W

Φ 16 mm

- 2 VELOCITÀ MECCANICHE
- PERCUSSIONE



**CT10032**

Potenza nominale 1050 W

Velocità a vuoto 0-900 / 0-2500 min<sup>-1</sup>

Mandrino 3-16 mm

Foratura nel calcestruzzo 20/16 mm

Foratura nel ferro 13/13 mm

Foratura nel legno 40/30 mm

Peso 3,4 kg

**129,00** €+IVA

Portainseri magnetico  
60 mm

Adattatore per bussole  
25 mm

10 pz inserti (25 mm)

- ⊖ 2 pz: SL4 | SL6
- ⊕ 2 pz: PH1 | PH2
- ⊛ 2 pz: PZ1 | PZ2
- ⊙ 2 pz: H4 | H5
- ⊛ 2 pz: T20 | T25

Viti e tasselli

- 30 pz viti: ST3.5 (x10), ST4 (x10), ST5 (x10)
- 30 pz tasselli: 6 (x10), 8 (x10), 10 (x10)

Impugnatura supplementare

Pinza universale  
150 mm

Chiave regolabile a rullino  
150 mm

6 pz chiavi a bussola  
⊙ 6 pz 1/4":  
5 | 6 | 8 | 9 | 10 | 11 mm

Limitatore di profondità

Livella torpeda  
230 mm

Giravite  
SL5x100 mm

Giravite  
PH1x100 mm

12 pz punte  
• Metallo:  
2 | 3 | 4 | 5 | 6 mm  
• Muratura:  
6 | 8 | 10 mm  
• Legno:  
4 | 5 | 6 | 8 mm

Trapano tassellatore  
**CT10128C**

Martello da carpentiere  
250 g

Metro a nastro  
3 m x 16 mm





# CHIAVE AD IMPULSI

**CT12018**

900 W

CHIAVE AD IMPULSI

900 W - 1/2" quadro

Velocità a vuoto 2100 min<sup>-1</sup> | Coppia max. 320 Nm | Percussioni al minuto 2700 min<sup>-1</sup> | Attacco 1/2" quadro | Ø min./max. vite e dado M8-M24 | Peso 3,5 kg

• ATTACCO 1/2" QUADRO

320 Nm



129,00  
€+IVA

# TRAPANO A BASSA VELOCITA'

**CT10148**

1200 W

TRAPANO A BASSA VELOCITÀ

1200 W - Ø 16 mm

Velocità a vuoto 0-1000 min<sup>-1</sup> | Ø max del mescolatore 130 mm | Mandrino 3-16 mm | Foratura nel ferro 16 mm | Foratura nel legno 40 mm | Peso 3,2 kg

Φ 16 mm

• VELOCITÀ VARIABILE

• 2 FUNZIONI:

- TRAPANO
- MISCELATORE



112,00  
€+IVA



# MISCELATORI E FRUSTE

## CT10049

MISCELATORE

1100 W - M14

Velocità a vuoto 130-450 / 245-850 min<sup>-1</sup> | Portautensile M14 |  
Ø max del mescolatore 120 mm | Peso 4,1 kg

- PORTAUTENSILE M14
- DOPPIA VELOCITÀ
- SOFT START

120 mm



145,00  
€+IVA

1100 W

## CAT-1206M14

FRUSTA

Ø 120 mm - M14

Per miscelare vernici, colla per  
piastrelle, intonaci pronti, etc...

- DOPPIA SPIRALE RINFORZATA
- SCOMPONIBILE
- COMPATIBILITÀ:
  - CT26012HX
  - CT10049
  - CT10182

120 mm



19,00  
€+IVA

## CT10182

MISCELATORE

1600 W - M14

Velocità a vuoto 180-480 / 300-750 min<sup>-1</sup> | Portautensile M14 |  
Ø max del mescolatore 160 mm | Peso 4,9 kg

- PORTAUTENSILE M14
- DOPPIA VELOCITÀ
- SOFT START

160 mm

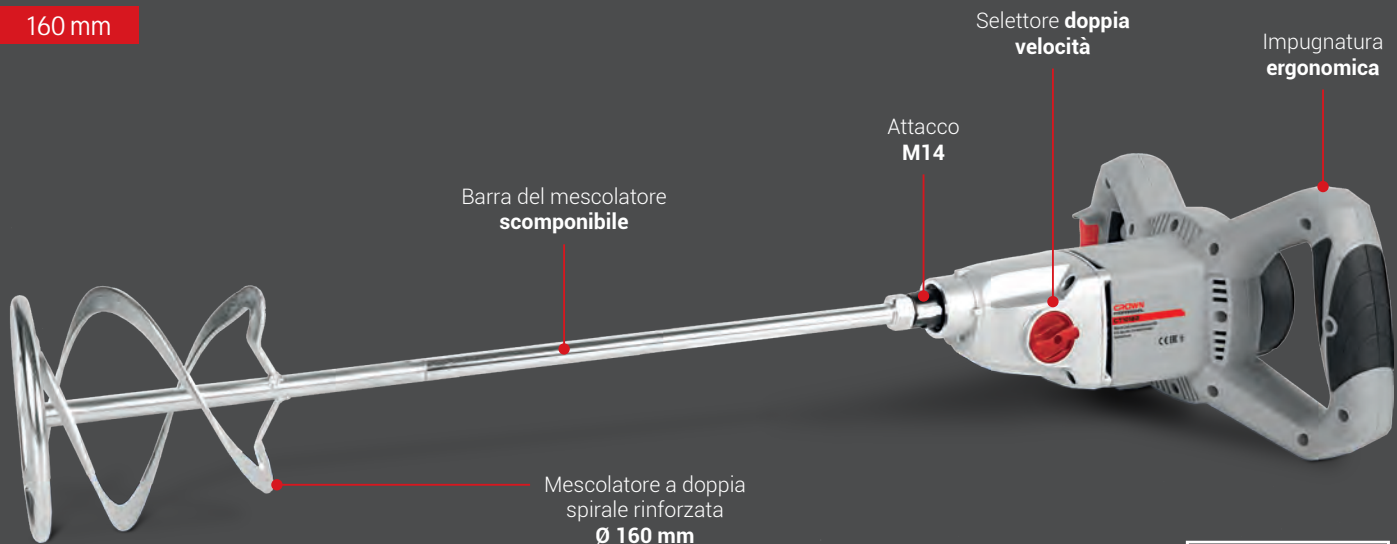

159,00  
€+IVA

1600 W

# FORATURA E DEMOLIZIONE

## TABELLA COMPARATIVA

	Tipo di mandrino	Foratura nel legno (mm)		Foratura nel calcestruzzo (mm)		Energia del colpo (J)	Funzioni					
		20 30 40 25 35	16 26 40 52 13 20 32 48	10 25 48 5 20								
APPLICAZIONI LEGGERE	CT10126C 400 W	Autoserrante 0,8-10 mm	20									
	CT10151 230 W	Autoserrante 0,8-10 mm	25									
	CT10152F 420 W	Autoserrante 2-13 mm	35	13								
	CT10128C 600 W	Autoserrante 2-13 mm	20	13								
	CT10130C 810 W	Autoserrante in metallo 2-13 mm	30	16								
	CT10032 1050 W	A cremagliera 3-16 mm	40	20								
APPLICAZIONI MEDIE	CT18180 650 W	SDS-Plus 		20	1,7							
	CT18108 800 W	SDS-Plus 		26	3,4							
	CT18116 1050 W	SDS-Plus 		32	4,8							
APPLICAZIONI PESANTI	CT18118V 1250 W	SDS-Max 		40	10							
	CT18216V 1350 W	SDS-Max 		48	16							
	CT18190 1700 W	SDS-Max 		52	19							
	CT18221 950 W	SDS-Plus 			5							
	CT18173M 1300 W	SDS-Max 			20							
	CT18123V 1500 W	SDS-Max 			25							
	CT18124 1750 W	Hex-30 			52							

# TASSELLATORI SDS-PLUS

650 W

1,7 J

3 modalità

- FRIZIONE DI SICUREZZA
- VARIO LOCK



## CT18180 BMC

Velocità a vuoto 0-1800 min<sup>-1</sup>

Percussioni al minuto 0-5800 min<sup>-1</sup>

Foratura nel calcestruzzo 20 mm

Foratura nel ferro/legno 13/40 mm

Peso 2,4 kg

Dotazione: 3 punte da foratura, 2 carboncini, 1 mandrino a chiave, 1 raccogli-polvere

119,00  
€+IVA



800 W

3,4 J

3 modalità

- FRIZIONE DI SICUREZZA
- VARIO LOCK



## CT18108 BMC

Velocità a vuoto 0-1200 min<sup>-1</sup>

Percussioni al minuto 0-5300 min<sup>-1</sup>

Foratura nel calcestruzzo 26 mm

Foratura nel ferro/legno 13/40 mm

Peso 2,8 kg

Dotazione: 3 punte da foratura, 1 scalpello a punta, 1 scalpello piatto, 1 mandrino a chiave

149,00  
€+IVA



1050 W

4,8 J

3 modalità

- FRIZIONE DI SICUREZZA



## CT18116 BMC

Velocità a vuoto 750 min<sup>-1</sup>

Percussioni al minuto 2800 min<sup>-1</sup>

Foratura nel calcestruzzo 32 mm

Foratura nel ferro/legno 13/40 mm

Peso 5 kg

Dotazione: 3 punte da foratura, 1 scalpello piatto, 1 a punta, 1 raccogli-polvere, 1 contenitore lubrificante

184,00  
€+IVA



# MARTELLI PERFORATORI SDS-MAX



1250 W

0-10 J

2 modalità

- FRIZIONE DI SICUREZZA
- VELOCITÀ VARIABILE
- VARIO LOCK



## CT18118V BMC

Velocità a vuoto 0-410 min<sup>-1</sup>

Percussioni al minuto 0-3000 min<sup>-1</sup>

Foratura nel calcestruzzo 40 mm

Peso 7 kg

Dotazione: 3 punte da foratura, 1 scalpello a punta, 1 scalpello piatto, 1 raccogli-polvere, 1 contenitore con lubrificante

374,00  
€+IVA



1700 W

5-19 J

2 modalità

- FRIZIONE DI SICUREZZA
- VELOCITÀ VARIABILE
- VARIO LOCK
- LED USURA SPAZZOLE



## CT18190 BMC

Velocità a vuoto 100-220 min<sup>-1</sup>

Percussioni al minuto 1750-2150 min<sup>-1</sup>

Foratura nel calcestruzzo 52 mm

Peso 10 kg

Dotazione: 2 carboncini, 1 contenitore con lubrificante

699,00  
€+IVA



# MARTELLINO BRUSHLESS DA 9KG

## DUREVOLE E POTENTE



1500 W

15 J

2 modalità

Modalità d'utilizzo in continuo

- FRIZIONE DI SICUREZZA
- VELOCITÀ VARIABILE
- VARIO LOCK



### Velocità di foratura

Test effettuato su calcestruzzo standard C35

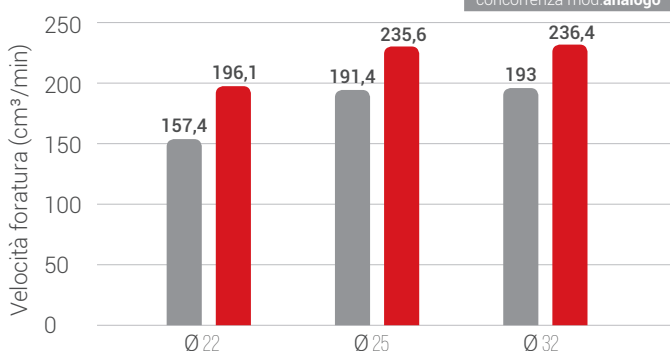

**BRUSHLESS**

**769,00** €+IVA

### CT18216V BMC

Velocità a vuoto 170-330 min<sup>-1</sup>

Percussioni al minuto 1500-3000 min<sup>-1</sup>

Foratura nel calcestruzzo 48 mm

Peso 9 kg

Dotazione: 1 contenitore con lubrificante

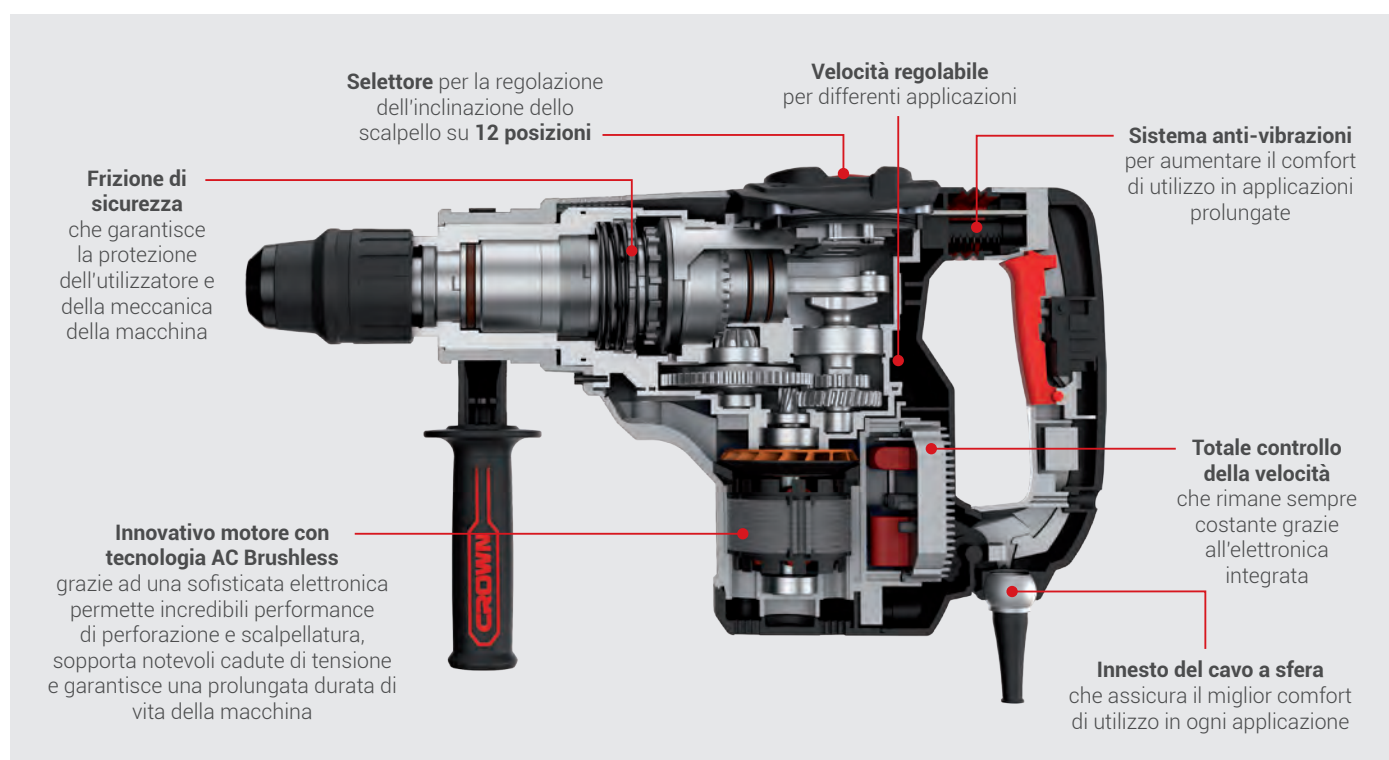

# SCALPELLATORE SDS-PLUS

## LEGGERO E COMPATTO



950 W

5 J

3,9 kg

• VARIO LOCK

199,00  
€+IVA



### CT18221 BMC

Percussioni al minuto 4300 min<sup>-1</sup>

Energia del colpo 5 J

Peso 3,9 kg

Dotazione: 2 carboncini, 1 contenitore con lubrificante



1300 W

20 J

Modalità demolizione continua

• VARIO LOCK



309,00  
€+IVA

### CT18173M BMC

Percussioni al minuto 2400 min<sup>-1</sup>

Energia del colpo 20 J

Peso 7,5 kg

Dotazione: 1 scalpello a punta, 1 piatto, 1 contenitore con lubrificante



# DEMOLIZIONE:

**SDS-PLUS  
SDS-MAX  
HEX-30**



1500 W

8-25 J

- REGOLAZIONE FREQUENZA DI PERCUSSIONE
- LED USURA SPAZZOLE



1750 W

48 J

- LED USURA SPAZZOLE



439,00  
€+IVA

## CT18123V BMC

Percussioni al minuto 900-1900 min<sup>-1</sup>

Energia del colpo 8-25 J

Peso 11 kg

Dotazione: 1 scalpello a punta, 1 piatto, 1 contenitore con lubrificante



729,00  
€+IVA

## CT18124 BMC

Percussioni al minuto 1600 min<sup>-1</sup>

Energia del colpo 48 J

Peso 14,5 kg

Dotazione: 1 contenitore con lubrificante

# SMERIGLIATRICI ANGOLARI

720 W

Φ 115 mm

- SOFT START
- RESTART PROTECTION



720 W

Φ 125 mm

- SOFT START
- RESTART PROTECTION



Scansiona il codice QR



900 W

Φ 115 mm

- SOFT START
- RESTART PROTECTION
- CORPO EXTRA-COMPATTO



900 W

Φ 125 mm

- SOFT START
- RESTART PROTECTION
- CORPO EXTRA-COMPATTO



NOVITÀ

NOVITÀ

## CT13499-115R

Potenza nominale 720 W

Velocità nominale 11000 min<sup>-1</sup>

Ø max. disco 115 mm

Ø max. platorello 115 mm

Ø max. spazzola 75 mm

Filetto dell'alberino M14

Peso 1,85 kg

60,00  
€+IVA

## CT13499-125R

Potenza nominale 720 W

Velocità nominale 11000 min<sup>-1</sup>

Ø max. disco 125 mm

Ø max. platorello 125 mm

Ø max. spazzola 75 mm

Filetto dell'alberino M14

Peso 1,9 kg

62,00  
€+IVA

## CT13571-115R

Potenza nominale 900 W

Velocità nominale 12000 min<sup>-1</sup>

Ø max. disco 115 mm

Ø max. platorello 115 mm

Ø max. spazzola 75 mm

Filetto dell'alberino M14

Peso 1,71 kg

66,00  
€+IVA

## CT13571-125R

Potenza nominale 900 W

Velocità nominale 12000 min<sup>-1</sup>

Ø max. disco 125 mm

Ø max. platorello 125 mm

Ø max. spazzola 75 mm

Filetto dell'alberino M14

Peso 1,75 kg

67,00  
€+IVA



## K-AG01

2200 W

KIT SMERIGLIATRICE ANGOLARE

- CT13500-230S - Smerigliatrice 230 mm
- CADD-US22230 - Disco diamantato 1 pezzo
- Valigetta in plastica

159,00  
€+IVA





1010 W

Φ 115 mm

- SOFT START
- RESTART PROTECTION



1010 W

Φ 125 mm

- SOFT START
- RESTART PROTECTION



Scansiona il codice QR



1200 W

Φ 125 mm

- VELOCITÀ VARIABILE



1500 W

Φ 150 mm



### CT13502-115R

Potenza nominale 1010 W

Velocità nominale 11000 min<sup>-1</sup>

Ø max. disco 115 mm

Ø max. platorello 115 mm

Ø max. spazzola 75 mm

Filetto dell'alberino M14

Peso 2 kg

70,00  
€+IVA

### CT13502-125R

Potenza nominale 1010 W

Velocità nominale 11000 min<sup>-1</sup>

Ø max. disco 125 mm

Ø max. platorello 125 mm

Ø max. spazzola 75 mm

Filetto dell'alberino M14

Peso 2,05 kg

71,00  
€+IVA

### CT13506-125V

Potenza nominale 1200 W

Velocità nominale 0-11000 min<sup>-1</sup>

Ø max. disco 125 mm

Ø max. platorello 125 mm

Ø max. spazzola 75 mm

Filetto dell'alberino M14

Peso 2,42 kg

99,00  
€+IVA

### CT13507-150

Potenza nominale 1500 W

Velocità nominale 9500 min<sup>-1</sup>

Ø max. disco 150 mm

Ø max. platorello 150 mm

Ø max. spazzola 75 mm

Filetto dell'alberino M14

Peso 3,48 kg

114,00  
€+IVA

2200 W

Φ 180 mm

- SOFT START
- SOSTITUZIONE SPAZZOLE DALL'ESTERNO



2200 W

Φ 230 mm

- SOFT START
- SOSTITUZIONE SPAZZOLE DALL'ESTERNO



2600 W

Φ 230 mm

- SOFT START
- SOSTITUZIONE SPAZZOLE DALL'ESTERNO



### CT13500-180S

Potenza nominale 2200 W

Velocità nominale 8500 min<sup>-1</sup>

Ø max. disco 180 mm

Ø max. platorello 180 mm

Ø max. spazzola 100 mm

Filetto dell'alberino M14

Peso 5,2 kg

119,00  
€+IVA

### CT13500-230S

Potenza nominale 2200 W

Velocità nominale 6500 min<sup>-1</sup>

Ø max. disco 230 mm

Ø max. platorello 230 mm

Ø max. spazzola 100 mm

Filetto dell'alberino M14

Peso 5,4 kg

129,00  
€+IVA

### CT13489-230S

Potenza nominale 2600 W

Velocità nominale 6500 min<sup>-1</sup>

Ø max. disco 230 mm

Ø max. platorello 230 mm

Ø max. spazzola 100 mm

Filetto dell'alberino M14

Peso 5,9 kg

149,00  
€+IVA

# SCANALATRICE PER MURO

## CT13525-125

SCANALATRICE PER MURO

1500 W - 125 mm

Velocità nominale 8500 min<sup>-1</sup> | Ø disco diamantato 125 mm |  
Foro interno del disco 22,23 mm | Spessore max. del disco 2,2 mm |  
Profondità di taglio 5-29 mm | Larghezza di taglio 8-30 mm |  
Filettatura dell'alberino M14 | Peso 4,85 kg

- TAGLIO A SECCO
- 2 DISCHI DIAMANTATI INCLUSI

29 mm



179,00  
€+IVA

1500 W

# SMERIGLIATRICI DIRITTE COMPATTE O CON COLLO LUNGO

## CT13308

SMERIGLIATRICE DIRITTA

600 W - 6 mm

Velocità nominale 12000-27000 min<sup>-1</sup> | Passi di regolazione giri al  
minuto 6 | Ø interno dell'alberino 10 mm | Ø del colletto 6 mm |  
Peso 1,46 kg

- VELOCITÀ VARIABILE

6 mm



69,00  
€+IVA

600 W

## CT13307

SMERIGLIATRICE DIRITTA

600 W - 6 mm - collo lungo

Velocità nominale 12000-27000 min<sup>-1</sup> | Passi di regolazione giri al  
minuto 6 | Ø interno dell'alberino 10 mm | Ø del colletto 6 mm |  
Peso 1,68 kg

- VELOCITÀ VARIABILE
- COLLO LUNGO PER LAVORARE IN SPAZI RISTRETTI

6 mm



89,00  
€+IVA

600 W



# TRONCATRICE

**CT15232**

2200 W

TRONCATRICE

2200 W - 355/25,4 mm

Velocità a vuoto 3900 min<sup>-1</sup> | Ø max. disco da taglio 355 mm |  
 Ø foro interno del disco da taglio 25,4 mm | Spessore max. del disco  
 da taglio 3,5 mm | Peso 18,25 kg

• DIMENSIONE MAX. TAGLIO DEL PEZZO (A 0° / 45°):

- SEZ. CIRCOLARE 130/110 MM
- SEZ. QUADRATA 115X115/90X90 MM
- SEZ. RETTANGOLARE 205X95/100X85 MM
- ANGOLO 140X140/85X85 MM

355 mm

214,00  
€+IVA



# SMERIGLIATRICI DA BANCO

170 W

125 / 125 mm

• SUPPORTO PEZZO E DOPPIO PARASCHEGGE  
REGOLABILI



**CT13545**

Velocità a vuoto 2840 min<sup>-1</sup>

Ø della mola 125 / 125 mm

Ø foro interno della mola 12,7 / 32 mm

Spessore della mola 16 / 16 mm

Filetto dell'alberino M12

Peso 5 kg

69,00  
€+IVA

250 W

150 / 150 mm

• SUPPORTO PEZZO E DOPPIO PARASCHEGGE  
REGOLABILI



**CT13546**

Velocità a vuoto 2840 min<sup>-1</sup>

Ø della mola 150 / 150 mm

Ø foro interno della mola 12,7 / 32 mm

Spessore della mola 20 / 20 mm

Filetto dell'alberino M12

Peso 7 kg

95,00  
€+IVA

350 W

200 / 200 mm

• SUPPORTO PEZZO E DOPPIO PARASCHEGGE  
REGOLABILI



**CT13547**

Velocità a vuoto 2840 min<sup>-1</sup>

Ø della mola 200 / 200 mm

Ø foro interno della mola 12,7 / 32 mm

Spessore della mola 20 / 20 mm

Filetto dell'alberino M12

Peso 12 kg

119,00  
€+IVA

# SATINATRICE

PER SATINARE E LUCIDARE  
SUPERFICI IN METALLO,  
RIMUOVERE RUGGINE, OSSIDO  
E VERNICE, LISCIARE E  
STRUTTURARE MATERIALI  
LEGNOSI.

**Connettore aspirapolvere**  
Per una comoda  
aspirazione delle polveri.

**Regolatore di  
velocità**  
Consente di  
regolare la  
velocità ottimale  
per ogni tipo di  
lavorazione.



## CT13551-110RSV

1400 W

SATINATRICE

1400 W - Ø110 x 100 x Ø19 mm

Velocità nominale 1000-4000 min<sup>-1</sup> | Max. Ø della spazzola 110 mm |  
Max. larghezza della spazzola 100 mm | Ø alberino 19 mm |

Peso 3,1 kg

- VELOCITÀ VARIABILE
- RESTART PROTECTION
- SOFT START

110 mm

159,00  
€+IVA



\*Spazzola non inclusa.

Scansiona  
il codice QR



### Interruttore a 2 posizioni

Bloccato sia in posizione "on"  
che "off" permette sempre  
l'utilizzo con una sola mano.

### Struttura robusta

Dotato di motore antipolvere, protezione  
da sovraccarico, soft start elettronico e  
protezione da riavvio.

## CT13302

1300 W

LUCIDATRICE

1300 W - M14

Velocità nominale 1000-3000 min<sup>-1</sup> | Ø max. platorello 180 mm | Filetto  
dell'alberino M14 | Peso 3,1 kg

- VELOCITÀ VARIABILE
- VELCRO
- CUFFIA PER LUCIDATURA INCLUSA

180 mm

Scansiona  
il codice QR



129,00  
€+IVA

## CT13528

1500 W

LUCIDATRICE

1500 W - M14

Velocità nominale 520-4000 min<sup>-1</sup> | Ø max. platorello 180 mm | Filetto  
dell'alberino M14 | Peso 2,5 kg

- IMPUGNATURA ERGONOMICA ANTERIORE
- VELOCITÀ VARIABILE
- VELCRO
- SOFT START
- CUFFIA PER LUCIDATURA INCLUSA

180 mm



169,00  
€+IVA

**CAQ-V11003**  
RULLO ABRASIVO IN OTTONE



Ø110 x 100 x Ø 19 mm  
Filo Ø 0,3 mm  
Max. velocità 4000 min<sup>-1</sup>

**63,00**  
€+IVA

**CAQ-N1101460**  
RULLO ABRASIVO IN NYLON



Ø110 x 100 x Ø 19 mm  
Filo Ø 1,4 mm  
Max. velocità 4000 min<sup>-1</sup>

**74,00**  
€+IVA

**CAQ-S11080**  
RULLO ABRASIVO IN SPUGNA



Ø110 x 100 x Ø 19 mm  
Grana P80  
Max. velocità 4000 min<sup>-1</sup>

**27,00**  
€+IVA

**CAQ-F11080**  
RULLO ABRASIVO LAMELLARE MISTO



Ø110 x 100 x Ø 19 mm  
Grana P80  
Max. velocità 4000 min<sup>-1</sup>

**32,00**  
€+IVA

**CAQ-P11046**  
RULLO ABRASIVO LAMELLARE



Ø110 x 100 x Ø 19 mm  
Grana P46  
Max. velocità 4000 min<sup>-1</sup>

**18,00**  
€+IVA

**CAQ-P11060**  
RULLO ABRASIVO LAMELLARE



Ø110 x 100 x Ø 19 mm  
Grana P60  
Max. velocità 4000 min<sup>-1</sup>

**22,00**  
€+IVA

**CAQ-P11080**  
RULLO ABRASIVO LAMELLARE



Ø110 x 100 x Ø 19 mm  
Grana P80  
Max. velocità 4000 min<sup>-1</sup>

**24,00**  
€+IVA

**CAQ-P110120**  
RULLO ABRASIVO LAMELLARE



Ø110 x 100 x Ø 19 mm  
Grana P120  
Max. velocità 4000 min<sup>-1</sup>

**26,00**  
€+IVA

**CAQ-P110180**  
RULLO ABRASIVO LAMELLARE



Ø110 x 100 x Ø 19 mm  
Grana P180  
Max. velocità 4000 min<sup>-1</sup>

**28,00**  
€+IVA

**CAQ-L110**  
RULLO PER LUCIDATURA IN LANA



Ø110 x 100 x Ø 19 mm  
LANA  
Max. velocità 4000 min<sup>-1</sup>

**65,00**  
€+IVA

**CAQ-C110**  
RULLO PER LUCIDATURA IN NON TESSUTO



Ø110 x 100 x Ø 19 mm  
TESSUTO NON TESSUTO  
Max. velocità 4000 min<sup>-1</sup>

**42,00**  
€+IVA

**CAQ-H110**  
RULLO PER LUCIDATURA IN CANAPA



Ø110 x 100 x Ø 19 mm  
CANAPA  
Max. velocità 4000 min<sup>-1</sup>

**49,00**  
€+IVA

**CAQ-B11060**  
RULLO ABRASIVO IN SPUGNA DURA



Ø110 x 100 x Ø 19 mm  
Grana P60  
Max. velocità 4000 min<sup>-1</sup>

**53,00**  
€+IVA

**CT19022K**

TERMOSSOFFIATORE

100 / 800 / 1800 W - 3 regolazioni

Temperatura (modalità 1/2/3) 50 / 450 / 550 °C | Flusso d'aria (modalità 1/2/3) 250 / 250 / 500 l/min | Peso 0,7 kg

- MODALITÀ AD ARIA FREDDA
- MODALITÀ UTILIZZO STAZIONARIO
- ACCESSORI INCLUSI:
  - UGELLO PIATTO
  - UGELLO A DEFLETTORE
  - UGELLO A RIFLETTORE
  - UGELLO A PUNTA

**550 °C**



**49,00**  
€+IVA

1800 W

**CT19023K**

TERMOSSOFFIATORE

60 / 60-2000 / 120-2000 W - 3 regolazioni

Temperatura (modalità 1/2/3) 50 / 50-600 / 50-600 °C | Flusso d'aria (modalità 1/2/3) 250 / 250 / 500 l/min | Peso 0,9 kg

- MODALITÀ AD ARIA FREDDA
- REGOLAZIONE DELLA TEMPERATURA
- MODALITÀ UTILIZZO STAZIONARIO
- ACCESSORI INCLUSI:
  - UGELLO PIATTO
  - UGELLO A DEFLETTORE
  - UGELLO A RIFLETTORE
  - UGELLO A PUNTA

**50-600 °C**



**69,00**  
€+IVA

2000 W

# SEGHE CIRCOLARI E LAME



## CT15187-165

SEGA CIRCOLARE  
1200 W - 165 mm

Velocità a vuoto 5500 min<sup>-1</sup> | Ø min./max. lama per sega circolare 160/165 mm | Foro interno della lama 20 mm | Spessore max. della lama 2 mm | Max. profondità di taglio a 90° 54 mm | Max. profondità di taglio a 45° 38 mm | Peso 3,9 kg

- REGOLAZIONE DELLA PROFONDITÀ DI TAGLIO
- REGOLAZIONE ANGOLARE
- BLOCCO DELL'ALBERINO

54 mm



114,00  
€+IVA

1200 W

## CT15188-190

SEGA CIRCOLARE  
1500 W - 190 mm

Velocità a vuoto 5500 min<sup>-1</sup> | Ø min./max. lama 185/190 mm | Foro interno della lama 20 mm | Spessore max. della lama 2 mm | Max. profondità di taglio a 90° 66 mm | a 45° 46 mm | Peso 4,4 kg

- REGOLAZIONE DELLA PROFONDITÀ DI TAGLIO
- REGOLAZIONE ANGOLARE
- BLOCCO DELL'ALBERINO

66 mm



129,00  
€+IVA

1500 W



## CT15210-235

SEGA CIRCOLARE  
2000 W - 235 mm

Velocità a vuoto 4500 min<sup>-1</sup> | Ø min./max. lama 230/235 mm | Foro interno della lama 30 mm | Spessore max. della lama 2,4 mm | Max. profondità di taglio a 90° 85 mm | a 45° 60 mm | Peso 7,6 kg

- REGOLAZIONE DELLA PROFONDITÀ DI TAGLIO
- REGOLAZIONE ANGOLARE
- BLOCCO DELL'ALBERINO

85 mm



179,00  
€+IVA

2000 W



### LAME PER SEGHE CIRCOLARI

#### PER LEGNO

Compatibilità: CT15187-165 / CT15188-190 / CT15210-235

	Promo (€ + IVA)	Ø mm	Ø mm	~ n°	📦
CAS-WD2420165	16,00	165	20	24	1
CAS-WD2420190	16,00	190	20	24	1
CAS-WD2430235	19,00	235	30	24	1



### LAME PER SEGHE AD AFFONDAMENTO

#### PER LEGNO

Compatibilità: CT15134-165

	Promo (€ + IVA)	Ø mm	Ø mm	~ n°	📦
CAS-WD5020165	25,00	165	20	50	1





# SEGA AD AFFONDAMENTO

## CON GUIDA: PER TAGLI PROFESSIONALI.

### CT15134-165

SEGA AD AFFONDAMENTO

1300 W - 165 mm

Velocità a vuoto 2000-5000 min<sup>-1</sup> | Ø lama per sega circolare 165 mm | Foro interno della lama 20 mm | Spessore max. della lama 2,4 mm | Max. profondità di taglio a 90° 55 mm | Max. profondità di taglio a 45° 38 mm | Peso 4,7 kg

- VELOCITÀ VARIABILE
- SOFT START

55 mm

199,00  
€+IVA



1300 W

### CAXS-BA140

GUIDA PER SEGA AD AFFONDAMENTO

140x22x1,2 cm

Peso 2,1 kg

- INCLUDE KIT DI ESTENSIONE

140 cm

80,00  
€+IVA

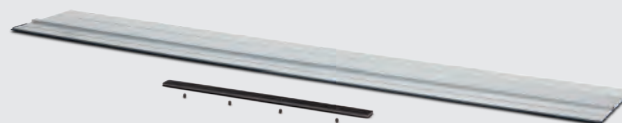

## MASSIMA PRECISIONE, AL PRIMO TAGLIO.

Grazie alla **profondità di taglio di 55 mm** ed alla **potenza di 1300 watt**, la sega ad affondamento CROWN è ideale per la lavorazione di pezzi di grandi dimensioni. La possibilità di **tagliare in un unico passaggio** pezzi ad **elevato spessore** permette di risparmiare tempo, ottimizzando il lavoro. Il **ridotto ingombro del carter di protezione** della lama permette di effettuare tagli ravvicinati agli angoli. L'utilizzo delle lame appropriate consente inoltre di eseguire facilmente **lavori di rifilatura su molteplici materiali** (ad es. tagli di porte, pannelli in panforte o scanalature in parquet).



## CT15233P

1800 W

TRONCATRICE RADIALE

1800 W - Ø 255 mm

Velocità a vuoto 5500 min<sup>-1</sup> |

Ø lama per sega circolare 255 mm |

Foro min./max. interno della lama 16/30 mm |

Spessore max. della lama 2,8 mm |

Peso 16,1 kg

- **INDICATORE LASER KERF**
- **PROLUNGHE LATERALI**
- **MAX. PROFONDITÀ DI TAGLIO:**
  - (0°/90°) 80X340 MM
  - (45°/90°) 80X240 MM
  - (0°/45°) 50X340 MM
  - (45°/45°) 50X240 MM

80x340 mm

419,00  
€+IVA



## CT15286S

3000 W

BANCO SEGA

3000 W - Ø 254 mm

Velocità a vuoto 4800 min<sup>-1</sup> |

Ø lama per sega circolare 254 mm |

Foro interno della lama 25,4 mm |

Spessore max. della lama 2,8 mm |

Peso 34 kg

- **SISTEMA DI ASPIRAZIONE INTEGRATO INDIPENDENTE**
- **SUPPORTO PER BANCO SEGA INCLUSO**
- **PROLUNGHE SU 3 LATI**
- **SLITTA SCORREVOLE INTEGRATA**
- **MAX. ALTEZZA DI TAGLIO:**
  - (90°) 86 MM
  - (45°) 60 MM

86 mm



539,00  
€+IVA

# TRONCATRICI RADIALI, COMBinate E BANCHI SEGA







## CT15305KF

1700 W

TRONCATRICE COMBINATA

1700 W - Ø 305 mm

Velocità a vuoto 4200 min<sup>-1</sup> | Ø lama per sega circolare 305 mm | Foro interno della lama 30 mm | Peso 18 kg

- **POTENTE MOTORE A SPAZZOLE**
- **IMPUGNATURA RUOTABILE IN 3 POSIZIONI**

• **MAX. PROFONDITÀ DI TAGLIO:**

- (0°/90°) 100X165 MM
- (45°/90°) 65X165 MM
- (0°/45°) 100X105 MM
- (45°/45° - SX) 70X45 MM

- **ALTEZZA DI TAGLIO (BANCO SEGA):**
- 55 MM

709,00 €+IVA

100x165 mm



IMPUGNATURA RUOTABILE  
IN 3 POSIZIONI

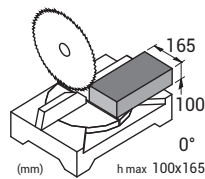
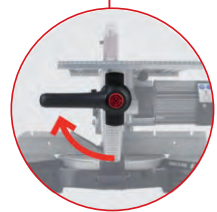

TAGLIO 0°/90°:  
100X165 MM

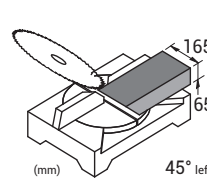

TAGLIO 45°/90°:  
65X165 MM

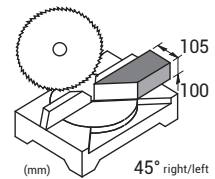

TAGLIO 0°/45°:  
100X105 MM

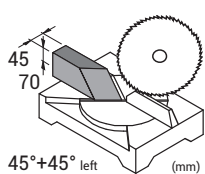

TAGLIO 45°/45° - SX:  
70X45 MM

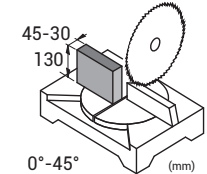

RIFILATURA IN TESTATA:  
130X45-30 MM

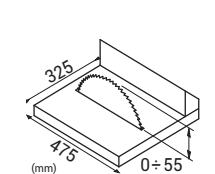

TAGLIO MOD. BANCO SEGA:  
H. 55 MM

# TAGLIO E SEGATURA

## PRECISIONE ED AFFIDABILITÀ



### CT15212

550 W

SEGHETTO ALTERNATIVO

550 W - corsa 18 mm

Numero di corse a vuoto 700-3000 min<sup>-1</sup> | Lunghezza della corsa 18 mm | Capacità di taglio nel legno 65 mm | Capacità di taglio nell'alluminio 10 mm | Capacità di taglio nell'acciaio 6 mm | Angolazione max. del corpo 45°/45° | Peso 1,9 kg

- PER LAME CONVENZIONALI DI TIPO T
- LAMA A CAMBIO RAPIDO
- REGOLAZIONE DELLA VELOCITÀ DELLA CORSA
- PENDOLO A 4 MODALITÀ

65 mm

71,00  
€+IVA



### CT15189

710 W

SEGHETTO ALTERNATIVO

710 W - corsa 26 mm

Numero di corse a vuoto 700-3000 min<sup>-1</sup> | Lunghezza della corsa 26 mm | Capacità di taglio nel legno 125 mm | nell'alluminio 20 mm | nell'acciaio 10 mm | Angolazione max. del corpo 45°/45° | Peso 2,9 kg

- PER LAME CONVENZIONALI DI TIPO T
- LAMA A CAMBIO RAPIDO
- REGOLAZIONE DELLA VELOCITÀ DELLA CORSA
- PENDOLO A 4 MODALITÀ

85 mm

103,00  
€+IVA



### CT15181

710 W

SEGHETTO ALTERNATIVO

710 W - corsa 26 mm

Numero di corse a vuoto 700-3000 min<sup>-1</sup> | Lunghezza della corsa 26 mm | Capacità di taglio nel legno 120 mm | nell'alluminio 20 mm | nell'acciaio 10 mm | Angolazione max. del corpo 45°/45° | Peso 3 kg

- **IMPUGNATURA SUL CORPO**
- PER LAME CONVENZIONALI DI TIPO T
- LAMA A CAMBIO RAPIDO
- REGOLAZIONE DELLA VELOCITÀ DELLA CORSA
- PENDOLO A 4 MODALITÀ

120 mm

145,00  
€+IVA



## CT15133

SEGHETTO ALTERNATIVO DIRITTO

1010 W - corsa 28 mm

Numero di corse a vuoto 300-2400 min<sup>-1</sup> | Lunghezza della corsa 28 mm | Capacità di taglio nel legno 250 mm | Capacità di taglio nell'acciaio (profilo/tubo) 8 / 120 mm | Peso 3,7 kg

- LAMA A CAMBIO RAPIDO
- REGOLAZIONE DELLA VELOCITÀ DELLA CORSA

250 mm



125,00  
€+IVA

1010 W

LAME PER SEGHETTO ALTERNATIVO DIRITTO

set 3pz

LEGNO

8,50  
€+IVA

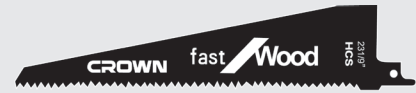

CTSSP0005 231 45 4,23 5-175 5-174 3

Lame per seghetto alternativo diritto per il taglio del legno.  
Realizzate in HCS.

LAME PER SEGHETTO ALTERNATIVO DIRITTO

set 5pz

METALLO

11,00  
€+IVA



CTSSP0002 228 18 1 0,7-3 5-175 5

Lame per seghetto alternativo diritto per il taglio del metallo.  
Realizzate in BIM.

## CT17010V-A

SOFFIATORE

710 W - 2 funzioni

Velocità a vuoto 0-14000 min<sup>-1</sup> | Flusso d'aria 0-4 m<sup>3</sup>/min  
Peso 1,6 kg

- MODALITÀ UTILIZZO STAZIONARIO
- VELOCITÀ VARIABILE
- 2 FUNZIONI:
  - SOFFIATORE
  - ASPIRATORE

0-4 m<sup>3</sup>/min

66,00  
€+IVA



- ACCESSORI INCLUSI:
  - SACCO RACCOGLIPOLVERE
  - TUBO DI ASPIRAZIONE
  - TESTINA A SPAZZOLA
  - BECCUCCIO DI ASPIRAZIONE

Scansiona il codice QR



# LEVIGATRICI AD ALTE PRESTAZIONI

## LA GAMMA COMPLETA PER LAVORARE IL LEGNO

180 W

100x150 mm

• FISSAGGIO A VELCRO

54,00  
€,€+IVA



**CT13637**

Velocità a vuoto 13000 min<sup>-1</sup>

Oscillazioni a vuoto 26000 min<sup>-1</sup>

Platello 100x150 mm

Dimensioni carta abrasiva 100x150 mm

-

Eccentricità 1,6 mm

Peso 1,3 kg

240 W

110x100 mm

• FISSAGGIO A VELCRO  
• FISSAGGIO A MOLLA

59,00  
€,€+IVA



**CT13638**

Velocità a vuoto 13000 min<sup>-1</sup>

Oscillazioni a vuoto 26000 min<sup>-1</sup>

Platello 110x100 mm

Dimensioni carta abrasiva (velcro) 115x105 mm

Dimensioni carta abrasiva (molla) 115x140 mm

Eccentricità 1,6 mm

Peso 1,4 kg

380 W

115x230 mm

• FISSAGGIO A VELCRO  
• FISSAGGIO A MOLLA  
• VELOCITÀ VARIABILE

91,00  
€,€+IVA



**CT13633V**

Velocità a vuoto 7000-13000 min<sup>-1</sup>

Oscillazioni a vuoto 14000-26000 min<sup>-1</sup>

Platello 115x230 mm

Dimensioni carta abrasiva (velcro) 115x230 mm

Dimensioni carta abrasiva (molla) 115x280 mm

Eccentricità 1 mm

Peso 2,2 kg

CARTA ABRASIVA

LEVIGATRICI PALMARI ORBITALI

Carta abrasiva per levigatrice palmare orbitale da 100x150 mm (CT13637).

Fissaggio a velcro.  
Foratura 11 fori.



Promo  
(€ + IVA)

W  
mm

L  
mm



CAP-S100150BX20

Set 20 pz assortiti

5pz x grane:  
40/60/80/120

10.50\* 100 150 20

CARTA ABRASIVA

LEVIGATRICI PALMARI ORBITALI

Carta abrasiva per levigatrice palmare orbitale da 115x105 mm (CT13638).

Fissaggio a velcro.  
Foratura 8 fori.



Promo  
(€ + IVA)

W  
mm

L  
mm



CAP-R115105A40 0,45\*\* 115 105 40 50

CAP-R115105A60 0,45\*\* 115 105 60 50

CAP-R115105A80 0,45\*\* 115 105 80 50

CAP-R115105A120 0,45\*\* 115 105 120 50

CARTA ABRASIVA

LEVIGATRICI ORBITALI

Carta abrasiva per levigatrice orbitale da 115x230 mm (CT13633V).

Fissaggio a velcro.  
Foratura 10 fori.



Promo  
(€ + IVA)

W  
mm

L  
mm



CAP-R115230A40 0,60\*\* 115 230 40 50

CAP-R115230A60 0,60\*\* 115 230 60 50

CAP-R115230A80 0,60\*\* 115 230 80 50

CAP-R115230A120 0,60\*\* 115 230 120 50

\*Prezzo per set assortito 20 fogli. \*\*Prezzo per foglio singolo. \*\*\*Prezzo per kit ricambio singolo.



240 W

Ø 125 mm

• FISSAGGIO A VELCRO

69,00  
€, IVA

300 W

Ø 125 mm

• FISSAGGIO A VELCRO  
• VELOCITÀ VARIABILE

74,00  
€, IVA

450 W

Ø 150 mm

• FISSAGGIO A VELCRO  
• VELOCITÀ VARIABILE

79,00  
€, IVA



### CT13394

Velocità a vuoto 12000 min<sup>-1</sup>

Oscillazioni a vuoto 24000 min<sup>-1</sup>

Platello Ø 125 mm

Eccentricità 2 mm

Peso 1,5 kg



### CT13560V

Velocità a vuoto 6000-13000 min<sup>-1</sup>

Oscillazioni a vuoto 12000-26000 min<sup>-1</sup>

Platello Ø 125 mm

Eccentricità 2 mm

Peso 1,5 kg



### CT13395

Velocità a vuoto 4000-13000 min<sup>-1</sup>

Oscillazioni a vuoto 8000-26000 min<sup>-1</sup>

Platello Ø 150 mm

Eccentricità 2 mm

Peso 2,4 kg

#### CARTA ABRASIVA

##### LEVIGATRICI ROTOORBITALI Ø 125 mm

Carta abrasiva per levigatrici rotoorbitali con platello da 125 mm (CT13395/CT13560V).

Fissaggio a velcro. Foratura 8 fori.



	Promo (€ + IVA)	Ø mm		
CAP-R125A40	0,45**	125	40	50
CAP-R125A60	0,45**	125	60	50
CAP-R125A80	0,45**	125	80	50
CAP-R125A120	0,45**	125	120	50
CAP-R125A180	0,45**	125	180	50

#### KIT RICAMBIO

1pz platello 125 mm.



	Promo (€ + IVA)	Compatibilità macchine	
CSP-P13394	8,00***	CT13394	2
CSP-P13560	8,00***	CT13560V	2

#### CARTA ABRASIVA

##### LEVIGATRICI ROTOORBITALI Ø 150 mm

Carta abrasiva per levigatrice rotoorbitale da 150 mm (CT13395).

Fissaggio a velcro. Foratura universale 17 fori.



	Promo (€ + IVA)	Ø mm		
CAP-R150A40	0,45**	150	40	50
CAP-R150A60	0,45**	150	60	50
CAP-R150A80	0,45**	150	80	50
CAP-R150A120	0,45**	150	120	50
CAP-R150A180	0,45**	150	180	50

#### KIT RICAMBIO

1pz platello 150 mm.



	Promo (€ + IVA)	Compatibilità macchine	
CSP-P13395	10,00***	CT13395	2

# UTENSILE MULTIFUNZIONE

## CT16008 BMC

500 W

UTENSILE MULTIFUNZIONE

500 W - 4 accessori intercambiabili

Velocità a vuoto 8000-16000 min<sup>-1</sup> | Angolo di oscillazione 5° |  
Peso 1,42 kg

- SISTEMA A SGANCIO RAPIDO
- SOFT START
- REGOLAZIONE DELLA VELOCITÀ

### • ACCESSORI INCLUSI:

- ADATTATORE PER ASPIRATORE
- PLATORELLO A DELTA (VELCRO)
- 3PZ FOGLI ABRASIVI
- LAMA SEGMENTATA
- LAMA AD IMMERSIONE
- RASCHIETTO



109,00  
€+IVA



# PIALLA ELETTRICA

## CT14019X

710 W

PIALLA

710 W - lame intercambiabili

Velocità a vuoto 16000 min<sup>-1</sup> | Larghezza di piallatura 82 mm |  
Profondità di piallatura 0-2,5 mm | Profondità di scanalatura 0-15 mm |  
Peso 2,8 kg

- LAME INTERCambiabili
- BLOCCO DI SICUREZZA

82 mm

109,00  
€+IVA



## CT13587

860 W

FRESATRICE LAMELLARE

860 W - Ø100 mm

Velocità a vuoto 11000 min<sup>-1</sup> | Ø del disco da taglio 100 mm |  
Foro interno del disco 22 mm | Filettatura dell'alberino M10 | Max.  
profondità di fresatura 15 mm | Peso 3,1 kg

### • COMPATIBILE CON TASSELLI PIATTI:

- 0 - 10 - 20

15 mm

207,00  
€+IVA



TASSELLO PIATTO

TAGLIA - 0

50 pz

11,00  
€+IVA



CCB-0X50

Quantità per pacco:

50 pz

TASSELLO PIATTO

TAGLIA - 10

50 pz

12,00  
€+IVA



CCB-10X50

Quantità per pacco:

50 pz

TASSELLO PIATTO

TAGLIA - 20

50 pz

12,00  
€+IVA



CCB-20X50

Quantità per pacco:

50 pz

## CT11023S

RIFILATORE FRESATRICE MULTIFUNZIONE

710 W - 6/8 mm

Velocità a vuoto 13000-33000 min<sup>-1</sup> | Ø colletto interno 6/8 mm  
Corsa della fresa 20 mm | Peso 1,45 kg

- REGOLAZIONE DELLA PROFONDITÀ DI FRESATURA
- SOFT START
- REGOLAZIONE DELLA VELOCITÀ
- ACCESSORI INCLUSI:
  - BASE PIANA
  - BASE INCLINABILE
  - BASE AD IMMERSIONE
  - GUIDA CON RULLO
  - GUIDA PARALLELA
  - BORSA DA TRASPORTO

20 mm

199,00  
€+IVA



710 W

## CT11020

FRESATRICE PER BORDI

430 W - 6 mm

Velocità a vuoto 26000 min<sup>-1</sup> | Ø colletto interno 6 mm | Corsa della fresa 30 mm | Peso 1,5 kg

- REGOLAZIONE DELLA PROFONDITÀ DI FRESATURA
- MODALITÀ LAVORAZIONE CONTINUA

30 mm

89,00  
€+IVA



430 W

## CT11001

FRESATRICE VERTICALE

2100 W - 12 mm

Velocità a vuoto 8000-23000 min<sup>-1</sup> | Ø colletto interno 12 mm | Ø interno della boccola 6 / 8 mm | Corsa della fresa 60 mm | Peso 6,3 kg

- VELOCITÀ VARIABILE
- SOFT START
- MODALITÀ LAVORAZIONE CONTINUA

60 mm

199,00  
€+IVA



2100 W

## CT31013

PISTOLA A SPRUZZO

400 W - ugelli 2/2,5/3 mm

Flusso 800 ml/min | Pressione max. di spruzzo 0,1-0,2 bar | Max. viscosità 70 DIN-s | Ø ugello 2/2,5/3 mm | Capacità serbatoio 900 ml | Peso 1,5 kg

- FLUSSO DI VERNICE REGOLABILE
- UGELLO REGOLABILE
- RIEMPIMENTO FACILE

900 ml

69,00  
€+IVA



400 W

## CT31014

PISTOLA A SPRUZZO

600 W - ugello 2,5 mm

Flusso 1000 ml/min | Pressione max. di spruzzo 0,1-0,3 bar | Max. viscosità 100 DIN-s | Ø ugello 2,5 mm | Capacità serbatoio 900 ml | Peso 2,9 kg

- FLUSSO DI VERNICE REGOLABILE
- UGELLO REGOLABILE
- RIEMPIMENTO FACILE
- STAZIONE INCLUSA
- TUBO ARIA 1,8 M

900 ml

100,00  
€+IVA



600 W

# ASPIRATORI UNIVERSALI PER ASPIRAZIONE DI SOLIDI E LIQUIDI



1000 W

wet & dry

- PRESA AUTOMATICA
- 35 L



289,00  
€+IVA

**CT99742**

Aspirazione 24 kPa

Portata flusso d'aria 60 l/s

Capacità 35 l

Peso 7 kg

**Dotazione:**

- 2pz tubo rigido prolunga
- 3m tubo flessibile con adattatore Ø 32/36
- 1pz adattatore Ø 32/38
- 2 pz testine: spazzola multiuso, bocchetta a lancia
- 1pz cartuccia filtro in carta
- 1pz filtro antischiuma
- 2pz sacco raccogli-polvere in fibra IFA cl. M



1200 W

wet & dry

- PRESA AUTOMATICA
- PULIZIA FILTRO AUTOMATICA
- CLASSE DI FILTRAZIONE M
- 35 L



439,00  
€+IVA

**CT99740**

Aspirazione 24 kPa

Portata flusso d'aria 60 l/s

Capacità 35 l

Peso 8,5 kg



**Dotazione:**

- 2pz tubo rigido prolunga
- 3m tubo flessibile con adattatore Ø 32/36
- 1pz adattatore Ø 32/38
- 2 pz testine: spazzola multiuso, bocchetta a lancia
- 1pz cartuccia filtro in poliestere IFA cl. M
- 1pz filtro antischiuma
- 2pz sacco raccogli-polvere in fibra IFA cl. M



1200 W

wet & dry

- PRESA AUTOMATICA
- PULIZIA FILTRO FULL AUTO
- CLASSE DI FILTRAZIONE M
- 35 L



519,00  
€+IVA

**CT99741**

Aspirazione 24 kPa

Portata flusso d'aria 60 l/s

Capacità 35 l

Peso 8,5 kg



**Dotazione:**

- 2pz tubo rigido prolunga
- 3m tubo flessibile con adattatore Ø 32/36
- 1pz adattatore Ø 32/38
- 4 pz testine: telaio spazzola multiuso, inserto liquidi, inserto pavimenti, bocchetta a lancia
- 1pz cartuccia filtro in poliestere IFA cl. M
- 1pz filtro antischiuma
- 2pz sacco raccogli-polvere in fibra IFA cl. M





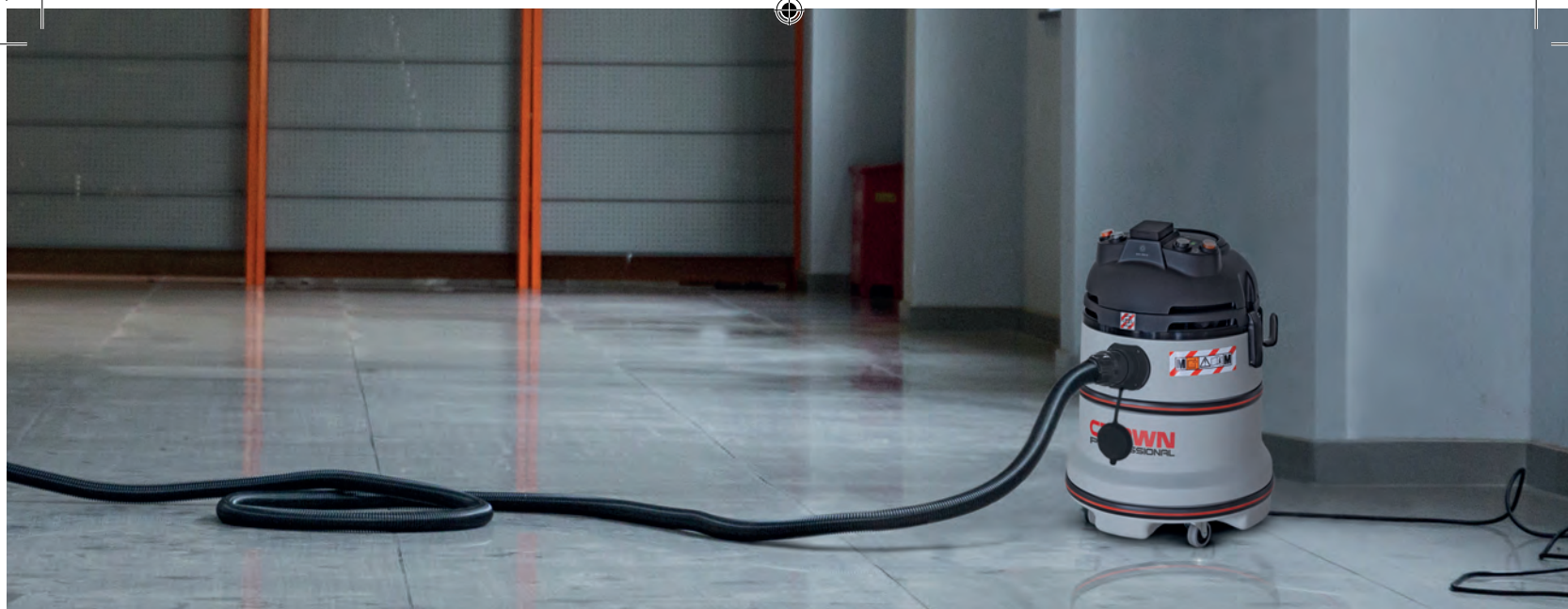

## SISTEMI DI PULIZIA DELLA CARTUCCIA FILTRO

Modalità	Funzione	Descrizione	CT99742	CT99740	CT99741
	Utilizzo combinato con l'elettrooutensile	<b>SCUOTIMENTO MANUALE DEL FILTRO</b>		<input type="checkbox"/>	<input type="checkbox"/>
		<b>SCUOTIMENTO AUTOMATICO DEL FILTRO</b>		<input type="checkbox"/>	<input type="checkbox"/>
		<b>CICLI AUTOMATICI DI SCUOTIMENTO DEL FILTRO</b>			<input type="checkbox"/>
	Utilizzo come aspiratore/aspiraliquidi	<b>SCUOTIMENTO MANUALE DEL FILTRO</b>		<input type="checkbox"/>	<input type="checkbox"/>
		<b>Tipologia cartuccia</b>			
			<b>Classe di filtrazione</b>	<b>M</b>	<b>M</b>

<b>83208BJA</b> CARTUCCIA FILTRO IN POLIESTERE  <b>49,00</b> €+IVA Classe M   4300 cm <sup>2</sup>   Certificato IFA Compatibilità: <b>CT99740/741</b>	<b>83207BJA</b> CARTUCCIA FILTRO IN CARTA  <b>34,00</b> €+IVA 4300 cm <sup>2</sup> Compatibilità: <b>CT99742</b>	<b>83036BHB</b> FILTRO ANTISCHIUMA  <b>10,00</b> €+IVA Taglia S Compatibilità: <b>CT99740/741/742</b>	<b>83148BOK</b> SACCO RACCOGLIPOLVERE IN FIBRA  <b>45,00</b> €+IVA 5pz   30-50 L   Certificato IFA Compatibilità: <b>CT99740/741/742</b>
---	---	--	---

# STRUMENTI DI MISURAZIONE



## CT44028

DISTANZIOMETRO LASER

40 m - 2x AAA

Campo di misurazione 0,05-40 m | Precisione di misurazione  $\pm 2$  mm | Classe laser II, < 1 mW | Tipo di batteria 2 x 1,5V (AAA) | Durata della batteria >5000 singole misurazioni, >90 min misure continue | Peso 0,089 kg

**3 MODALITÀ DI MISURAZIONE:**

- MISURAZIONE LINEARE
- CALCOLO AREA
- CALCOLO VOLUME
- FUNZIONE DI CALCOLO
- FUNZIONE MEMORIA
- SENSORE DI LIVELLO

$\pm 2$  mm

55,00  
€+IVA



40 m

## CT44034

DISTANZIOMETRO LASER

80 m - 2x AAA

Campo di misurazione 0,05-80 m | Precisione di misurazione  $\pm 2$  mm | Classe laser II, < 1 mW | Tipo di batteria 2 x 1,5V (AAA) | Durata della batteria >5000 singole misurazioni, >90 min misure continue | Peso 0,107 kg

**3 MODALITÀ DI MISURAZIONE:**

- MISURAZIONE LINEARE
- CALCOLO AREA
- CALCOLO VOLUME
- FUNZIONE DI CALCOLO
- FUNZIONE MEMORIA
- SENSORE DI LIVELLO

$\pm 2$  mm

79,00  
€+IVA



80 m

## CT44051

MULTIMETRO DIGITALE

600 V - 3x AAA

Tensione AC (gamma) 200 V / 600 V (risoluzione max.) 0,1 V | Tensione DC (gamma) 200 mV / 2 V / 20 V / 200 V / 600 V (risol. max.) 0,1 mV | Corrente DC (gamma) 2 mA / 20 mA / 200 mA / 10 A (risoluzione max.) 0,001 mA | Resistenza (gamma) 200  $\Omega$  / 2 K $\Omega$  / 200 K $\Omega$  / 2 M $\Omega$  / 20 M $\Omega$  (risol. max.) 0,1  $\Omega$  | Tipo di batteria 3 x 1,5V (AAA) | Peso 0,22 kg

**4 MODALITÀ DI MISURAZIONE:**

- MISURAZIONE TENSIONE AC/DC
- MISURAZIONE CORRENTE DC
- MISURAZIONE RESISTENZA
- TEST DIODI
- TEST DI CONTINUITÀ
- TEST TRANSISTOR

NCV senza contatto

23,00  
€+IVA



600 V

## CT44053

MULTIMETRO A PINZA

600 V - 3x AAA

Tensione AC (gamma) 2 V / 20 V / 200 V / 600 V (risol. max.) 1 mV | Tensione DC (gamma) 200 mV / 2 V / 20 V / 200 V / 600 V (risol. max.) 0,1 mV | Corrente DC (gamma) 2 A / 20 A / 400 A / 600 A (risol. max.) 1 mA | Resistenza (gamma) 200  $\Omega$  / 2 K $\Omega$  / 20 K $\Omega$  / 200 K $\Omega$  / 2 M $\Omega$  / 20 M $\Omega$  (risol. max.) 0,1  $\Omega$  | Tipo di batteria 3 x 1,5V (AAA) | Peso 0,16 kg

**4 MODALITÀ DI MISURAZIONE:**

- MISURAZIONE TENSIONE AC/DC
- MISURAZIONE CORRENTE DC
- MISURAZIONE RESISTENZA
- TEST DIODI
- TEST DI CONTINUITÀ
- APERTURA GANASCE 25 MM

NCV senza contatto

25,00  
€+IVA



600 V

## CT44092

1000 V

RILEVATORE DI TENSIONE

1000 V - 2x AAA

Gamma di rilevamento tensione AC (luce verde) 24~1000 V AC (luce rossa) 90~1000 V AC | Gamma di frequenza 50 / 60 Hz | Sorgente luminosa LED | Temperatura di esercizio 0-40 °C | Tipo di batteria 2 x 1,5V (AAA) | Peso 0,072 kg

- TRIPLO ALLARME: ACUSTICO/LUMINOSO/VIBRAZIONE
- DOPPIA MODALITÀ: ALTO/BASSO VOLTAGGIO
- SPEGNIMENTO AUTOMATICO: 5 MINUTI
- DROP TEST 2M

IP67



23,00  
€+IVA

## CT44037

-50 °C ... +600 °C

RILEVATORE TERMICO

-50 °C ... +600 °C - 2x AAA

Campo di misurazione -50 °C... +600 °C | Precisione di misurazione (< 0 °C)  $\pm 3$  °C, (> 0 °C)  $\pm 1,5$  °C | Risoluzione 0,1 °C | Ripetibilità 1 °C | Tempo di risposta 0,5 s | Emissività 0,95 |

Distanza dall'oggetto : Campo di misura 12:1 | Campo temperatura di esercizio (umidità) 0... +40 °C (10%-90% RH) | Tipo di batteria 2 x 1,5V (AAA) | Peso 0,116 kg

- SELEZIONE UNITÀ °C / °F
- SCHERMO LCD RETROILLUMINATO
- LASER CLASSE II

12:1



32,00  
€+IVA

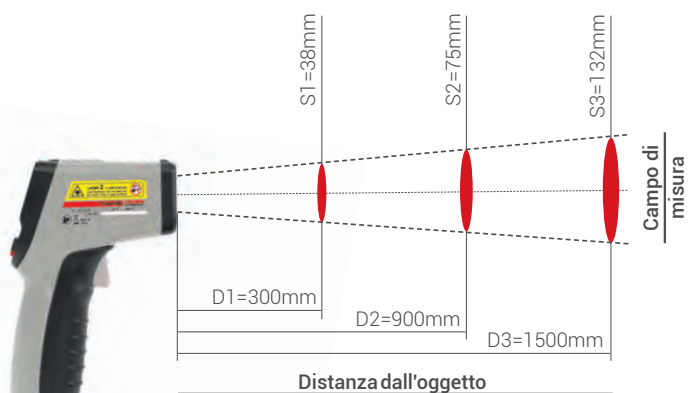

# LIVELLE LASER

30 m

2 Linee: 1V - 1H

- DIODO OSRAM
- LASER VERDE
- LIVELLAMENTO AUTOMATICO



Scansiona il codice QR

124,00  
€+IVA

## CT44047

Raggi proiettati 1V - 1H

Precisione di messa in bolla $\pm 3$ mm a 10 m
Tempo di autolivellamento $\leq 4$ s
Intervallo di autolivellamento $\pm 4^\circ$
Classe laser II
Tipo di laser 520 nm
Tipo di batteria 4 x AA
Filetto per treppiede 1/4"
Campo temperatura di esercizio $-10^\circ\text{C} \dots +40^\circ\text{C}$
Campo temp. di stoccaggio $-20^\circ\text{C} \dots +55^\circ\text{C}$
Peso 0,26 kg

30 m

3 Linee: 2V (360°) - 1H (360°)

- DIODO OSRAM
- LASER VERDE
- LIVELLAMENTO AUTOMATICO
- TELECOMANDO IN DOTAZIONE



299,00  
€+IVA

## CT44088-R TB

Linee proiettate 2V (360°) - 1H (360°)

Precisione di messa in bolla $\pm 3$ mm a 10 m
Tempo di autolivellamento $\leq 4$ s
Intervallo di autolivellamento $\pm 4^\circ$
Classe laser II
Tipo di laser 520 nm
Tipo di batteria 3,7 V Li-ion 4 Ah
Filetto per treppiede 1/4"
Campo temperatura di esercizio $-10^\circ\text{C} \dots +50^\circ\text{C}$
Campo temperatura di stoccaggio $-20^\circ\text{C} \dots +70^\circ\text{C}$
Peso 1,12 kg

CAXL-S31

5/8"

ASTA TELESCOPICA  
Altezza max. 310 cm  
 $\varnothing$  filetto 5/8" |  
Peso 1,4 kg



CAXL-S12

5/8"

TREPPIEDE PER USO INTERNO

Altezza 76,5-120 cm

$\varnothing$  filetto 5/8"

Peso 0,841 kg

- INCLUDE ADATTATORE 1/4"



48,00  
€+IVA

CAXO-S16

5/8"

TREPPIEDE PER USO ESTERNO

Altezza 76,5-160 cm

$\varnothing$  filetto 5/8"

Peso 2,24 kg



69,00  
€+IVA

69,00  
€+IVA

# SALDATRICE MMA



## CT33102 IMC

SALDATRICE AD ELETTRODO MMA

30-150 A - IGBT

Frequenza nominale 50/60 Hz | Capacità di alimentazione nominale 6,6 kVA | Intervallo regolazione di corrente 30-150 A | Voltaggio nominale 21,2-26 V | Tensione a vuoto 80 V | Ø elettrodo di saldatura 2,5-3,2 mm | Ciclo di utilizzo 35% | Efficienza 83% | Peso 3,6 kg

- MONOFASE
- DISPOSITIVO DI RIDUZIONE DEL VOLTAGGIO VRD
- CONTROLLO DI CORRENTE
- EASY START

MMA-IGBT

179,00  
€+IVA



## 180-265 V CAXW-MA1

MASCHERA PER SALDATURA

Dimensione filtro 110x90x9 mm

Area attiva 92,5x42,5 mm | Stato luminoso DIN4 | Stato oscuro DIN9-DIN13 | Grado di protezione anti UVB DIN16 | Tempo di passaggio chiaro-oscuro  $\leq 0,0003$  s, oscuro-chiaro 0,1-0,8 s | Tipo di batteria 3,7 V, Li-Ion (600 mAh)

- 2 SENSORI



52,00  
€+IVA

# IDROPULITRICI

1400 W

100 bar

- GETTO REGOLABILE



**CT42020**

Pressione max. di alimentazione 7 bar  
 Temperatura max. di alimentazione <60°C  
 Pressione nominale in uscita 70 bar  
 Pressione max. in uscita 100 bar  
 Portata 5,5 l/min  
 Portata max. 6,5 l/min  
 Peso 5,3 kg

152,00  
€+IVA

1800 W

140 bar

- GETTO REGOLABILE
- AVVOLGITUBO INTEGRATO
- SERBATOIO DETERGENTE



**CT42022**

Pressione max. di alimentazione 7 bar  
 Temperatura max. di alimentazione <60°C  
 Pressione nominale in uscita 100 bar  
 Pressione max. in uscita 140 bar  
 Portata 6,7 l/min  
 Portata max. 7,8 l/min  
 Peso 9,6 kg

209,00  
€+IVA

2000 W

150 bar

- GETTO REGOLABILE
- AVVOLGITUBO INTEGRATO
- SERBATOIO DETERGENTE
- REGOLAZIONE QUANTITÀ DETERGENTE



**CT42024**

Pressione max. di alimentazione 7 bar  
 Temperatura max. di alimentazione <60°C  
 Pressione nominale in uscita 110 bar  
 Pressione max. in uscita 150 bar  
 Portata 6,7 l/min  
 Portata max. 7,8 l/min  
 Peso 13 kg

289,00  
€+IVA

**CT35046F**

ELETTROPOMPA A IMMERSIONE

1200 W - 44 m

Portata max. 6,5 m³/h | Altezza di mandata max. 44 m | Profondità di immersione max. 7 m | Temperatura di alimentazione 1-35 °C | % max. sporco aspirabile 0,2 % | Ø max. sporco aspirabile 0,5 mm | Filetto interno del raccordo G1" | Lunghezza cavo elettrico 10 m | Peso 9,3 kg

- INTERRUTTORE GALLEGGIANTE
- FILETTO INTERNO G1"

6,5 m³/h

199,00  
€+IVA



1200 W

**CT35047**

ELETTROPOMPA A IMMERSIONE

1200 W - 44 m

Portata max. 6,5 m³/h | Altezza di mandata max. 44 m | Profondità di immersione max. 7 m | Temperatura di alimentazione 1-35 °C | % max. sporco aspirabile 0,2 % | Ø max. sporco aspirabile 0,5 mm | Filetto esterno del raccordo G1-1/2" | Lunghezza cavo elettrico 10 m | Peso 9,3 kg

- ON/OFF AUTOMATICO
- FILETTO ESTERNO G1-1/2"

6,5 m³/h

249,00  
€+IVA



1200 W

## CT36073

COMPRESSORE SENZA OLIO

1103 W - 1,5 CV

Velocità nominale 2800 min<sup>-1</sup> | Capacità serbatoio 6 l | Produttività 193 l/min | Pressione d'esercizio 6-8 bar | Pressione max. 8 bar | Peso 15,8 kg

- SILENZIATO
- GRUPPO POMPANTE SENZA OLIO
- LEGGERO E COMPATTO

6 litri

229,00  
€+IVA



1,5 CV

COMPRESSORE SENZA OLIO

## CT36090

1400 W - 2 CV

Velocità nominale 2800 min<sup>-1</sup> | Capacità serbatoio 24 l | Produttività 100 l/min | Pressione d'esercizio 8 bar | Peso 22,5 kg

- SILENZIATO
- MONOFASE
- GRUPPO POMPANTE SENZA OLIO
- COMANDI SEMPLICI E INTUITIVI

24 litri

209,00  
€+IVA



2 CV

COMPRESSORE SENZA OLIO

## CT36094

2800 W - 4 CV

Velocità nominale 2800 min<sup>-1</sup> | Capacità serbatoio 50 l | Produttività 200 l/min | Pressione d'esercizio 8 bar | Peso 37 kg

- SILENZIATO
- MONOFASE
- DOPPIO GRUPPO POMPANTE SENZA OLIO
- COMANDI SEMPLICI ED INTUITIVI
- MACCHINA COMPATTA CON UNA GRANDE RISERVA D'ARIA

50 litri

369,00  
€+IVA



4 CV

# COMPRESSORI

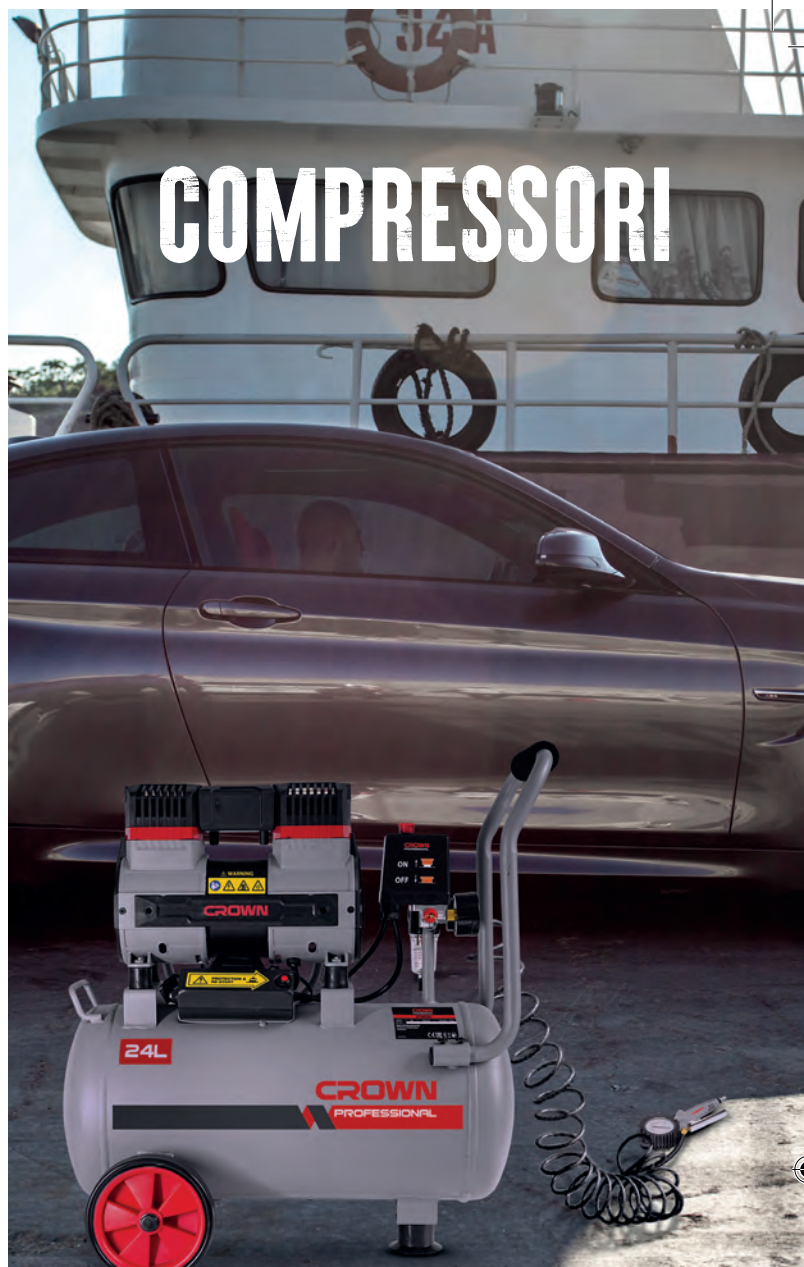

## CT38150

PISTOLA PER GONFIAGGIO PNEUMATICI

Attacco aria 1/4"

Scala 0÷12 bar / 0÷170 psi |

Lunghezza tubo 75 cm

- FUNZIONE DI SCARICO DELLA PRESSIONE
- SCALA GRADUATA
- IN BAR/PSI

46,00  
€+IVA









# SCALPELLI SDS-PLUS

SCALPELLI SDS-PLUS

CALCESTRUZZO - PIETRA - MURATURA - PIASTRELLE

Scalpelli a punta, piatti, larghi, a sgorbia, per piastrelle. Attacco SDS-PLUS.



						W mm	L mm		Promo (€ + IVA)
CAM-PP025E	■					PUNTA	250	1	7,40
CAM-PF025E		■				20	250	1	7,40
CAM-PS025E			■			40	250	1	11,20
CAM-PG025E				■		22	250	1	13,60
CAM-PT025E					■	40	250	1	14,40







# SCALPELLI SDS-MAX

SCALPELLI SDS-MAX

CALCESTRUZZO - PIETRA - MURATURA - PIASTRELLE

Scalpelli a punta, piatti, larghi, a sgorbia. Attacco SDS-MAX.



						W mm	L mm		Promo (€ + IVA)
CAM-MP028E	■					PUNTA	280	1	10,90
CAM-MP040E	■					PUNTA	400	1	11,55
CAM-MP060E	■					PUNTA	600	1	17,30
CAM-MF128E		■				25	280	1	10,90
CAM-MF140E		■				25	400	1	11,55
CAM-MF160E		■				25	600	1	17,30
CAM-MS140E			■			50	400	1	15,10
CAM-MS230E			■			75	300	1	22,75
CAM-MG130E				■		26	300	1	21,60





# FRESE A CORONA SDS-PLUS



FRESE A CORONA ATTACCO M16

## CEMENTO ARMATO - PIETRA - MURATURA

Frese a corona per tassellatori e martelli perforatori. **Attacco M16x2,00.**

	∅ mm	n°	L mm	+	+	Promo (€ + IVA)
CAHC-DE2504E	25	4	60	50	1	15,00
CAHC-DE3004E	30	4	60	50	1	17,75
CAHC-DE3504E	35	4	60	50	1	22,60
CAHC-DE4004E	40	4	60	50	1	27,30
CAHC-DE5006E	50	6	60	50	1	29,40
CAHC-DE6006E	60	6	60	50	1	31,30
CAHC-DE6606E	66	6	60	50	1	36,30
CAHC-DE7006E	70	6	60	50	1	39,20
CAHC-DE8006E	80	6	60	50	1	50,85
CAHC-DE9006E	90	6	60	50	1	58,55
CAHC-DE10008E	100	8	60	50	1	68,25
CAHC-DE11008E	110	8	60	50	1	76,40
CAHC-DE12510E	125	10	60	50	1	92,70

## ATTACCHI SDS-PLUS

### CEMENTO ARMATO - PIETRA - MURATURA

Per frese a corona filettatura M16x2,00. **Codolo SDS-PLUS.**



	L mm		Promo (€ + IVA)
CAHC-DPAE10E	100	1	12,60
CAHC-DPAE25E	250	1	21,25
CAHC-DPAE35E	350	1	27,70
CAHC-DPAE45E	450	1	44,05
CAHC-DPAE55E	550	1	61,90

## PUNTA PILOTA

### CEMENTO ARMATO - PIETRA - MURATURA

Punta pilota cilindrica per frese a corona.



	∅ mm	L mm		Promo (€ + IVA)
CAHC-DR12E	8	120	1	3,65

# SET PUNTE PER MURO

## SET PUNTE MURO/GRANITO SUPER

### CALCESTRUZZO - PIETRA - MURATURA

Punte con codolo cilindrico.  
**2 taglienti, 130°, 1 elica.**  
Astuccio in plastica.

CAR-CXA5E 4x75, 5x85, 6x100,  
8x120, 10x120

Punte con codolo cilindrico.  
**2 taglienti, 130°, 1 elica.**  
Astuccio in plastica.

CAR-CXA8E 3x60, 4x75, 5x85,  
6x100, 7x100,  
8x120, 9x120,  
10x120

7,10  
€+IVA

10,10  
€+IVA



5 pz.

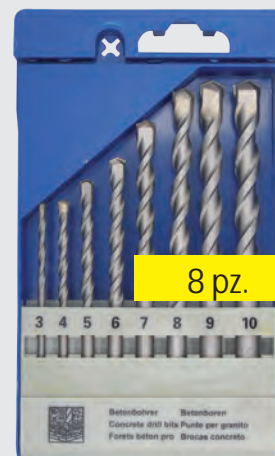

8 pz.



# CROWN SOCIAL

UNISCITI A NOI  
#CROWNPROFESSIONAL ITALIA



Scansiona con il tuo smartphone il QR code per accedere direttamente ai nostri social

 **YouTube**



 **facebook**



 **Instagram**



# CENTRI ASSISTENZA

Visita la nostra pagina dedicata:

[www.crown-tools.it/t/Assistenza](http://www.crown-tools.it/t/Assistenza)



**CROWN**

**3**

**ANNI**

**Garanzia  
estesa**

## PIEMONTE - VAL D'AOSTA

### ORAIT Srl

Via Ala di Stura, 46/A  
10148, Torino (TO)  
tel.: 0112259964 - fax: 0112295738  
e-mail: info@orait.it

### REM di Stefano Viglione Srl

Via Bianchetti, 9  
28100, Novara (NO)  
tel./fax: 0321679936  
e-mail: rem@elettromeccanicarem.com

## LOMBARDIA

### ALX di Paleari Carlo

Via Michelangelo Buonarroti, 50  
20831, Seregno (MB)  
tel.: 0362230894 - fax: 0362242882  
e-mail: alx.paleari@gmail.com

### Elettromeccanica Cozzi Giovanni Sas

Via Samarate, 113  
21052, Busto Arsizio (VA)  
tel./fax: 0331222426  
e-mail: info@cozzigiovanisas.it

### LPL Srl

Via Della Pergola, 69  
23900, Lecco (LC)  
tel.: 0341369384 - 3460059340  
e-mail: lplsr.lecco@gmail.com

## TRENTINO ALTO ADIGE

### T.A.T. Tecno Ass.za Trentina Sas di Zanolini & C.

Via Ezio Maccani, 191/F  
38121, Trento (TN)  
tel.: 0461822278 - fax: 0461427609  
e-mail: info@tecnoassistenzatrentina.it

## FRIULI VENEZIA GIULIA

### NUOVA ORED di Asquini Emiliano

Via Baldasseria Bassa, 395  
33100, Udine (UD)  
tel.: 0432522085 - fax: 0432620526  
e-mail: asemiliano@tiscali.it

### SATA Snc di Matteo Veronesi & C.

Strada Vecchia dell'Istria, 112/114  
34148, Trieste (TS)  
tel.: 040660266 - fax: 0402333843  
e-mail: info@satasnc.com

## VENETO

### S.A.E. Srl

Via Postumia, 26  
31100, Treviso (TV)  
tel.: 0422460443 - fax: 0422460316  
e-mail: info@saetreviso.it

### A.C.E.S Srl

Via Lombardia, 16/A  
31038, Padernello Di Paese (TV)  
tel.: 0422958939 - fax: 0422451777  
e-mail: assistenza@acestv.it

### Elettromeccanica GF

Via Villafranca, 15/A  
35010, Campodoro (PD)  
tel./fax: 0499050197  
e-mail: elettromeccanicagf@libero.it

### Zeta Service Snc di Zanolla Giuliano & C.

Viale Milano, 11  
36075, Montecchio Maggiore (VI)  
tel./fax: 0444698977  
e-mail: info@zeta-service.com

### Riba di Baù Gianni

Via Laghi, 56  
36056, Tezze sul Brenta (VI)  
tel. 0424861338  
e-mail: info@ribadibau.it

### Elettromeccanica di Brigo Ivano

Viale del Lavoro, 32  
45100, Rovigo (RO)  
tel.: 04245475270 - fax: 0425404559  
e-mail: info@elettromeccanicabrigo.it

## LIGURIA

### C.R.E. Snc

Via Usodimare, 2  
16039 Sestri Levante (GE)  
tel./fax: 0185479521  
e-mail: info@creliguria.com

### Off. Mecc. Consogno Sas

Via Borzoli, 46 E  
16153 Genova (GE)  
tel.: 0106513505 - fax: 0106513306  
e-mail: info@consogno.it

## EMILIA ROMAGNA

### CAE Cassani - Piacenza

Via Cristoforo Colombo, 114/A  
29122, Piacenza (PC)  
tel./fax: 0523618437  
e-mail: info@cassaninicola.it

### CAE Cassani - Fidenza

Via Fratelli Cairoli, 24/b  
43036, Fidenza (PR)  
tel./fax: 0524520257  
e-mail: info@cassaninicola.it

### Lottici Maurizio & C. Snc

Via Martinella, 100  
43124, Alberi (PR)  
tel.: 0521649703  
e-mail: amministrazione@mauriziolottici.it

### STEMSERVICE Srl

Via Salvo D'Acquisto, 9  
42024, Castelnovo di Sotto (RE)  
tel.: 05221966896 - fax: 05221966897  
e-mail: service@stemservice.it

### Il Mandrino 2.0 Srl

Via dei Carpentieri, 25  
41122, Modena (MO)  
tel.: 0598755277 - fax: 059285235  
e-mail: ilmandrino2.0srl@virgilio.it



**■ S.B. Elettromeccanica Sas**

via Liguria, 31  
41012, Carpi (MO)  
tel.: 059853161  
e-mail: sb.elettromeccanica@tiscali.it

**■ Pneumatica CF di Cricca Fabio**

Via del Timavo, 17/A  
40131, Bologna (BO)  
tel.: 051434611 - fax: 0516145416  
e-mail: info@pneumaticacf.it

**■ NUOVA RUEMIG Srl**

Via Veneziani, 91  
44124, Ferrara (FE)  
tel.: 0532975466  
e-mail: nuovaruemig@gmail.com

**■ Elettromeccanica Artigiana Srl**

Via Borelli, 3/5  
47122, Forlì (FC)  
tel.: 0543721513 - fax: 0543721793  
e-mail: info@elettromeccanicartigiana.com

**■ O.R.E. Srl**

Via Sassonia, 16/G  
47922, Rimini (RN)  
tel.: 0541741003 - fax: 0541741023  
e-mail: info@oreutensili.com

## MARCHE

**■ Elettromeccanica di Casabianca Andrea**

Via Cimabue, 38  
60019, Senigallia (AN)  
tel.: 0716609707 - fax: 0719695937  
e-mail: info@casabianca-automazione.it

**■ Elettromeccanica Cervellini**

Via Martiri di Belfiore, 53 A/B  
62012, Civitanova Marche (MC)  
tel.: 0733814286 - fax: 0733829669  
e-mail: info@elettromeccanicacervellini.it

## TOSCANA

**■ S.E.P. Srl**

Via Pistoiese, 439/441  
59100, Prato (PO)  
tel.: 0574662781 - fax: 0574071106  
e-mail: elettrosep@tin.it

**■ Bichi Alessandro Riparazioni Elettromeccaniche**

Via Aretina, 150  
50061, Compiobbi (FI)  
tel./fax: 0556593423  
e-mail: info@bichialessandro.it

**■ Pratesi Lorenzo Srl**

Via Pietramarina, 30/32  
50059, Sovigliana Vinci (FI)  
tel.: 0571901227 - fax: 0571500979  
e-mail: pratesilorenzisl@pratesilorenzo.it

**■ A.M. Centro Assistenza Utensili Elettrici Sas di Maccherani Alessandro & C.**

Via Del Pino, 17/C  
57025, Piombino (LI)  
tel./fax: 056549423  
e-mail: amcentro.am@libero.it

**■ Assistenza Ieci Srl**

Via dei Fabbri, 7  
55040, Capezzano Pianore (LU)  
tel.: 0584969569 - fax: 0584969565  
e-mail: magazzino@iecisrl.com

**■ T.P.C. Group Srl**

Via Filoteo Alberini, 25  
52011, Bibbiena (AR)  
tel.: 0575527027 - fax: 0575527001  
e-mail: tpc@tpcgroup.it

## UMBRIA

**■ Masciolini Srl**

Viale Europa, 7  
06083, Bastia Umbra (PG)  
tel.: 0758005158 - fax: 0758011505  
e-mail: info@masciolini.it

**■ Elettromeccanica A.T.M. Sas di Toni Andrea**

Via degli Artigiani, 1/B  
05100, Terni (TR)  
tel./fax: 0744811623  
e-mail: atmsnc@virgilio.it

## LAZIO

**■ AIRGEN Srls**

Via Fontanile di Vermicino, 42  
00044, Frascati (RM)  
tel.: 069408021  
e-mail: info@piccaservice.it

**■ Bolognino Carlo Elettromeccanica**

Via Tiburtina, 168  
00011, Bagni di Tivoli (RM)  
tel. - fax: 0774371968  
e-mail: cbelettromeccanica@gmail.com

**■ SERVICEGO Srl**

Via Migliara, 46  
04016, Sabaudia (LT)  
tel.: 0773807665  
e-mail: assistenza.servicegosrl@gmail.com

**■ Idrotechnology Srl**

Via Madonna delle Grazie, 191  
04022, Fondi (LT)  
tel.: 3476459116  
e-mail: amaranteantonio.82@gmail.com

## CAMPANIA

**■ VINCAS DI Cascella Francesco**

Via Alfonso D'Avalos, 11  
80141, Napoli (NA)  
tel./fax: 0815992340  
e-mail: vinnycas@libero.it

**■ C.R.E. di SIANI GIUSEPPE**

Via XXV Luglio, 67  
84013, Cava De' Tirreni (SA)  
tel.: 089443191  
e-mail: info@cresiani.it

## BASILICATA

**■ DM Elettromeccanica Snc**

Via Isca Degli Antichi, 1  
85100, Potenza (PZ)  
tel.: 3493612932  
e-mail: dmelettromeccanica@live.it

**■ ELETTOENGINEERING di Bafunno Amedeo**

C.da Matinelle SNC, Zona PIP  
85057, Tramutola (PZ)  
tel.: 0975352960  
e-mail: elettro.bafunno@gmail.com

## PUGLIA

**■ ETB Bernardi Snc**

Via Giovanni Jatta, 5/A  
70123, Bari (BA)  
tel.: 0805277773 - fax: 06233242555  
e-mail: etb@etbbernardi.it

**■ ELECTRA SERVICE Srl Lograno**

Via del Leccio, 11 - Zona Industriale  
70022, Altamura (BA)  
tel./fax: 0803101120  
e-mail: assistenza@logranoelectra.it

## CALABRIA

**■ C.A.T. DI Fiumanò Marco**

Via Vallone Petrarra, 20  
89124, Reggio Calabria (RC)  
tel./fax: 0965812020  
e-mail: catfiumano@gmail.com

**■ EL.CA TOLOMEO Srls**

Via Lucrezia della Valle, 34/8  
88100, Catanzaro (CZ)  
tel.: 3920823480  
e-mail: commerciale@elcatolomeo.it

## SICILIA

**■ Montalto Giuseppe & C. Sas**

Viale Europa, 59/D  
90039, Villabate (PA)  
tel.: 0916144913 - fax: 0916145038  
e-mail: info@officinemontalto.it

**■ Prestigiacoמו Giuseppe**

Via Altofonte, 93  
90129, Palermo (PA)  
tel.: 3898978505  
e-mail: elettromeccanica.nr@libero.it

**■ R.U.E.L. di Salvatore Giannino**

Via Duca degli Abruzzi, 133/b/c  
95126, Catania (CT)  
tel./fax: 095375766  
e-mail: ruelct@libero.it

## SARDEGNA

**■ Elettromeccanica di De Luca & Careddu**

Via Seychelles, 00  
07026, Olbia (SS)  
tel.: 078957337 - fax: 0789596156  
e-mail: amm.elettromeccanica@tiscali.it



# MERIT LINK

Hardware tools and equipment

## Merit Link International AG

■ Sede centrale:

Via Giulia, 25/A - CH6855 Stabio - **Svizzera**  
(+41) 091 6000888

■ Succursale Italia:

Via Mentana, 1 - 22100 Como (CO) - **Italia**  
(+39) 031 5478342

■ Contatti:

Richiesta informazioni: [info@meritlink.it](mailto:info@meritlink.it)  
Assistenza clienti: [customer@meritlink.it](mailto:customer@meritlink.it)  
Servizio assistenza: [service@meritlink.it](mailto:service@meritlink.it)

Seguici su:



Rivenditore autorizzato



**FERVAL S.r.l.**

Via Sevardi, 20 42124 Reggio Emilia (RE) - Italia  
T.: + 39 0522.51.47.57 | F.: + 39 0522.51.45.67  
E.: [info@ferval.com](mailto:info@ferval.com) - [www.ferval.com](http://www.ferval.com)



Per maggiori informazioni visita  
[www.crown-tools.it](http://www.crown-tools.it)

Merit Link International AG si riserva di apportare in qualsiasi momento modifiche a prezzi e/o a caratteristiche dei propri prodotti, anche senza preavviso. I prezzi riportati su questo volantino sono consigliati e non vincolanti. Si declina ogni responsabilità per errori di stampa. Copyright 2024 Merit Link International AG. Tutti i diritti riservati. Riproduzione vietata - Attenzione: la riproduzione e l'utilizzo di qualsiasi immagine, logo, marchio, dato o documento qui pubblicati, in assenza di espressa autorizzazione scritta da parte di Merit Link International AG, verrà perseguita ai sensi della legge. Il catalogo promozionale è valido da aprile a settembre 2024, salvo esaurimento scorte.