



/
COMPANY

—
PROFILE

/





/ STRUTTURA

10.000 m²
COMPLESSIVI
(7.000 m²
COPERTI)

5.000
CLIENTI

/ FATTURATO

80%
OEM/INDUSTRIA

/ PRODUZIONE

7.000.000
CHIAVI A TUBO
SEMPLICI E
COMBinate/ANNO

700.000 KIT
UTENSILI/ANNO

20%
RIVENDITA

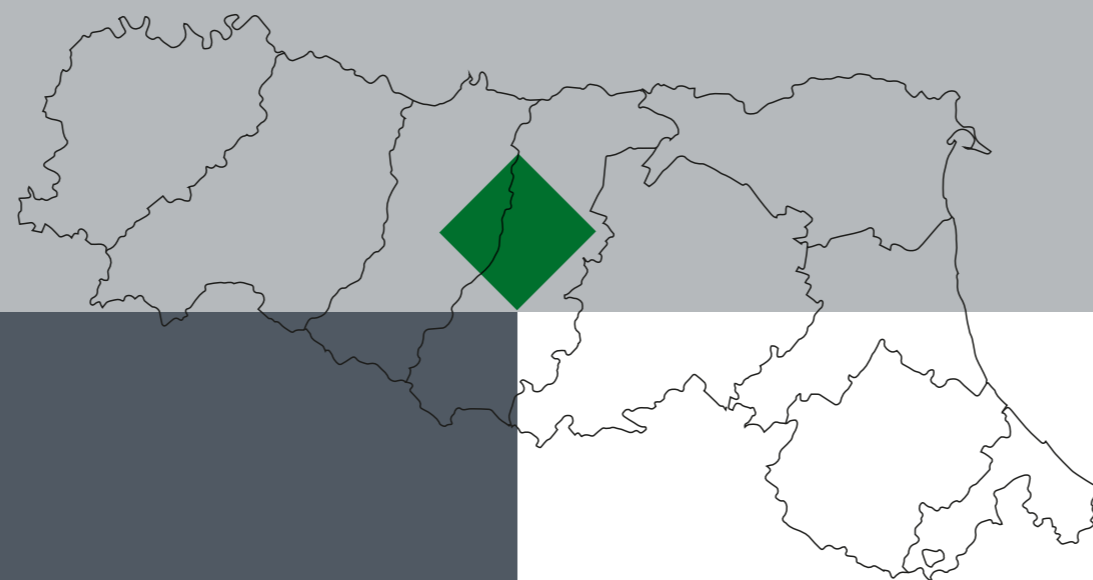
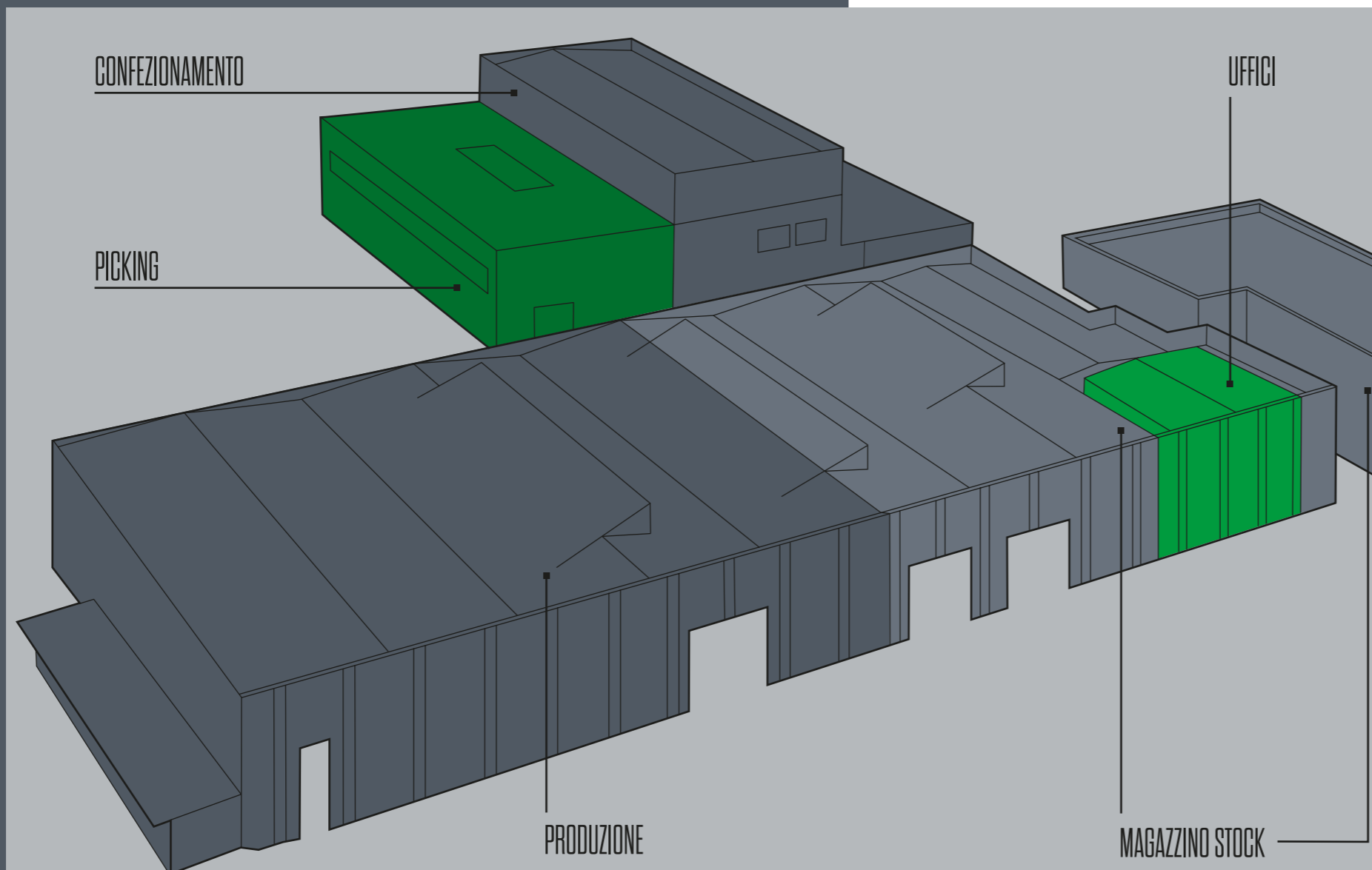

AZIENDA

Ferval è una realtà industriale italiana che dal 1977 progetta, produce e commercializza utensili manuali, standard, a disegno e kits attrezzi per il canale OEM e utensili professionali per l'industria e l'after market.

La struttura si estende su 10.000 m² ed è progettata definendo i diversi settori secondo criteri di grande funzionalità: svolge al suo interno tutte le fasi del processo produttivo che comprendono lo studio, la realizzazione, l'assemblaggio, il collaudo e la spedizione di tutti i prodotti.

PRESENTAZIONE

[NEL CUORE DELLA
MOTOR VALLEY]

CHIAVI A TUBO SEMPLICI E COMBinate

Ferval produce internamente con sistemi completamente automatizzati e tecnologicamente avanzati chiavi a tubo semplici e chiavi a tubo combinate per rimozione candele nel settore del giardinaggio, agricolo e del motociclo.

Con 7 isole di saldatura robotizzate, Ferval è in grado di produrre 7.000.000 di chiavi a tubo.

[7 ISOLE DI SALDATURA
ROBOTIZZATE]

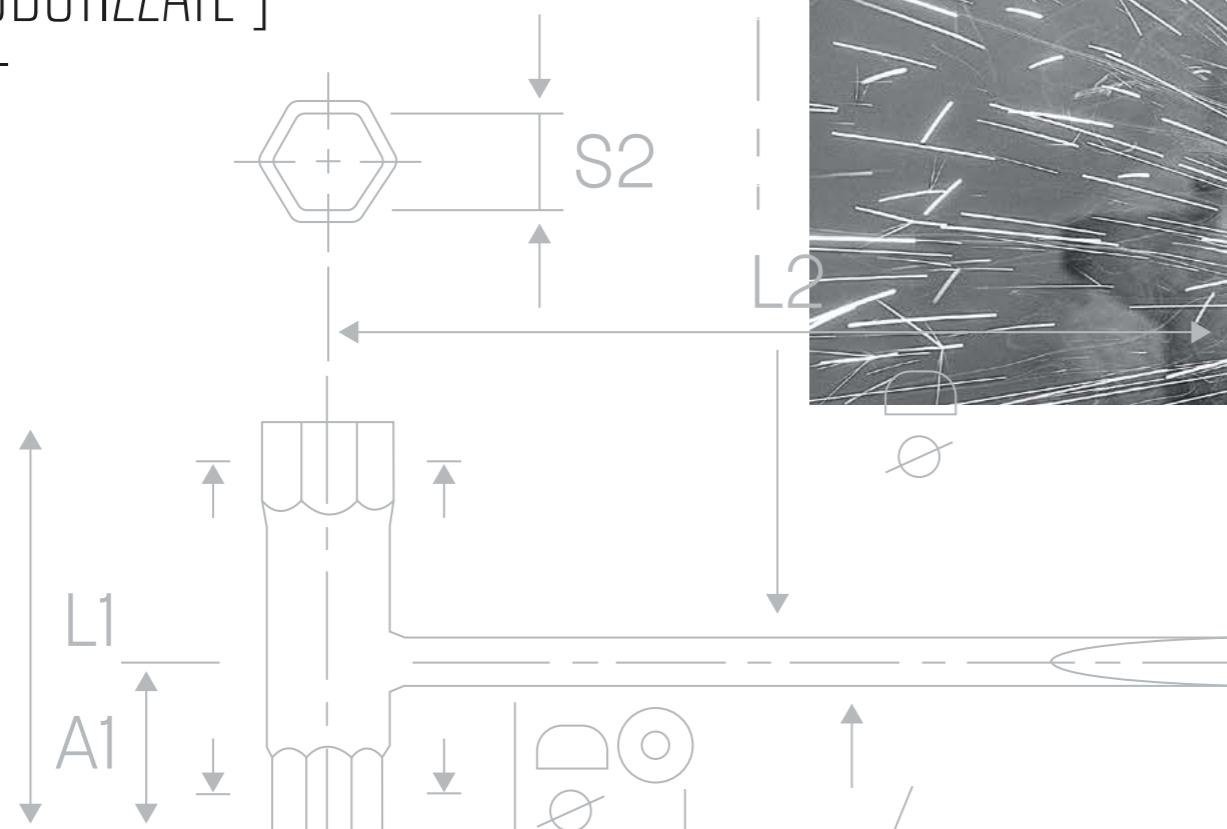

MADE IN ITALY

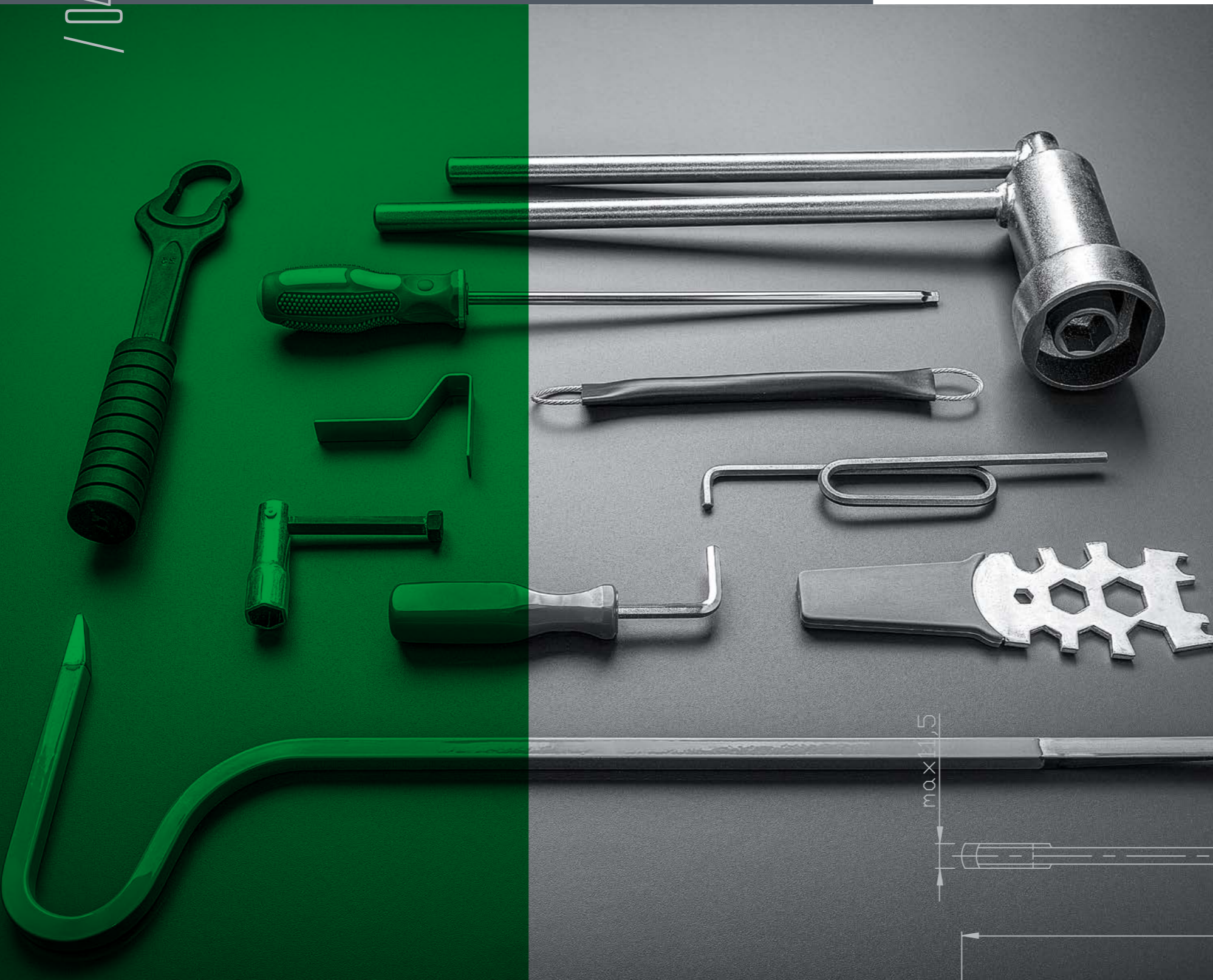

UTENSILI MANUALI STANDARD E SPECIALI

Oltre alla produzione di utensili manuali standard, da sempre Ferval è leader nel campo degli utensili manuali a disegno cliente.

Ogni singola esigenza produttiva richiede l'utensile corretto e non è scontato che le aziende trovino ciò che corrisponde alle proprie esigenze tra la gamma classica di utensili.

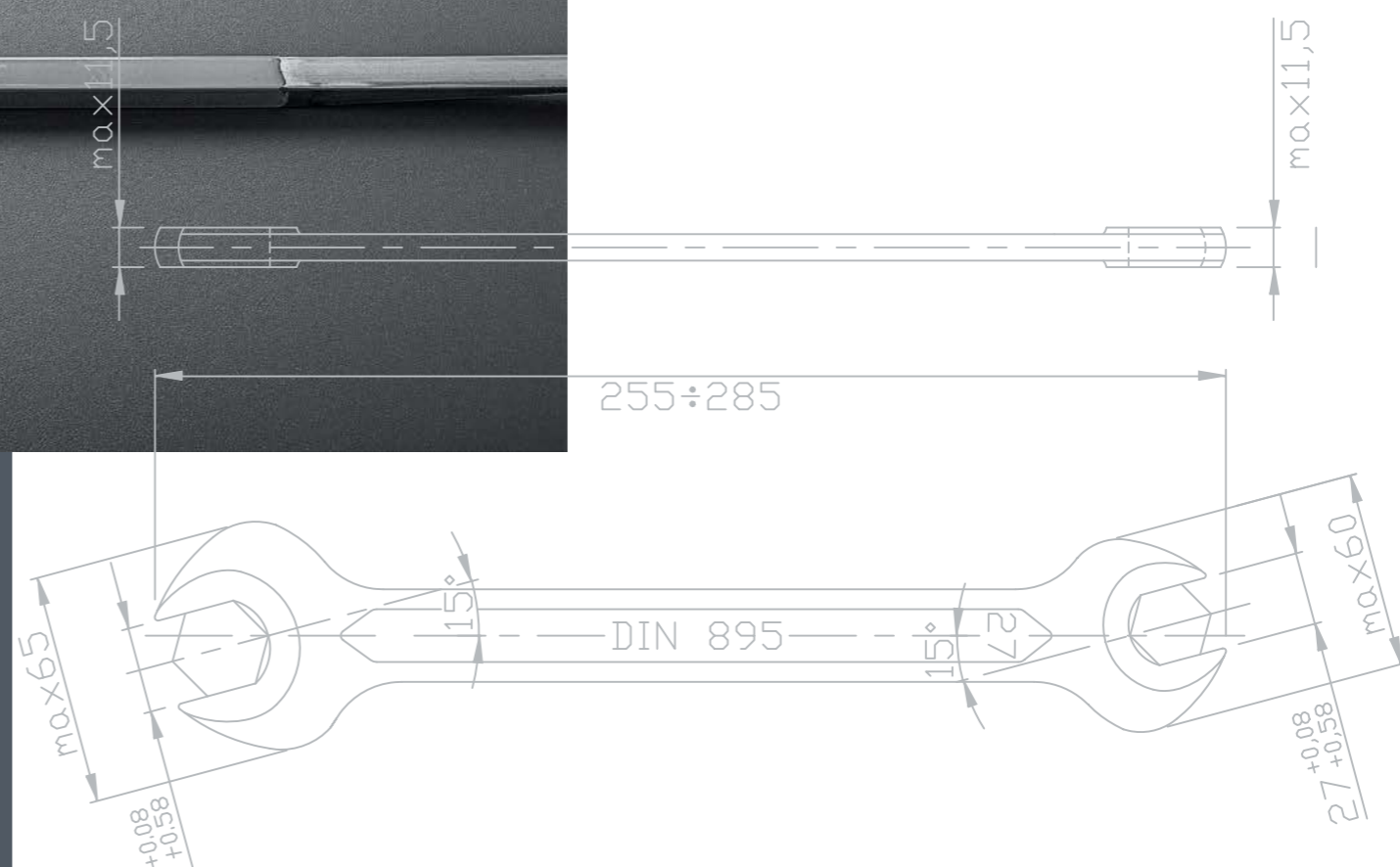

FLESSIBILITÀ

KIT ATTREZZI PERSONALIZZATI

Con 700.000 kit/anno, Ferval è leader nella realizzazione di kit attrezzi per l'industria offrendo infinite possibilità di personalizzazione del prodotto tra cui:

- Possibilità di scelta tra livelli qualitativi differenti a seconda delle esigenze del cliente;
- Brandizzazione e marcatura su utensile;
- Brandizzazione della trousse portautensili con logo e colori istituzionali;
- Assortimento di kit personalizzati per specifici settori merceologici;
- Personalizzazione della tipologia di trousse portautensili a scelta tra diversi modelli e materiali.

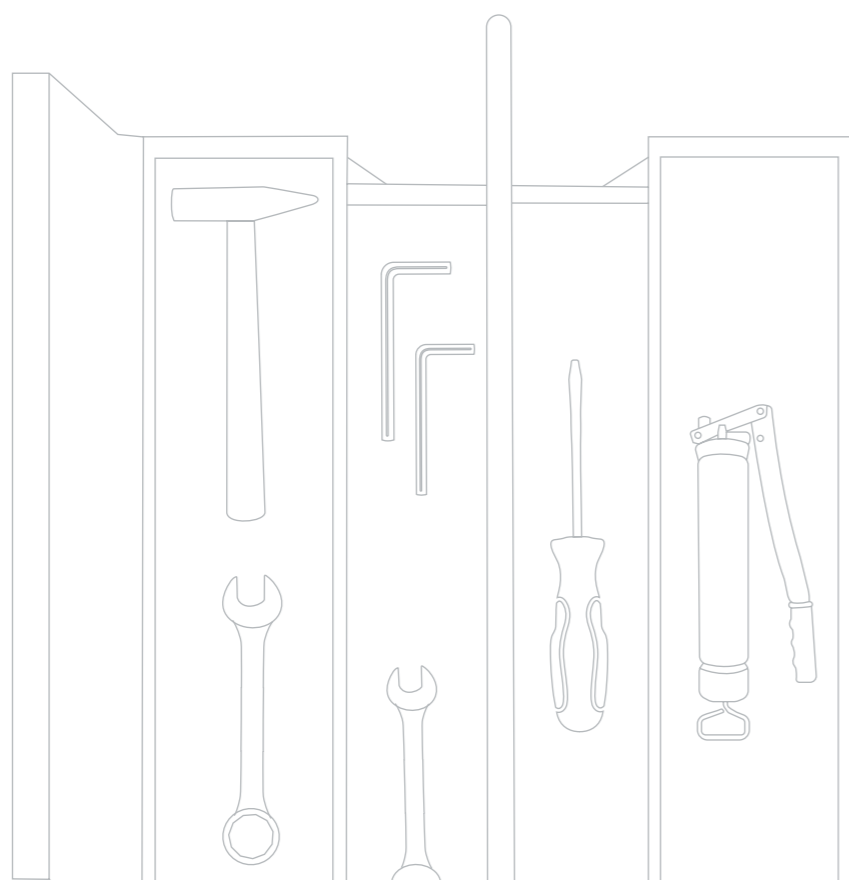

PERSONALIZZAZIONE

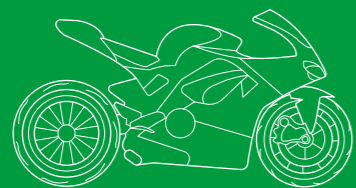

MOTO

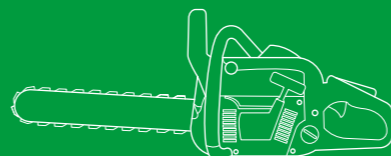
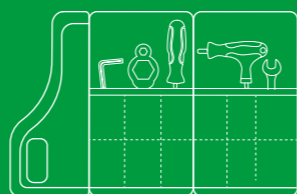

MOTOSEGHE E
GIARDINAGGIO

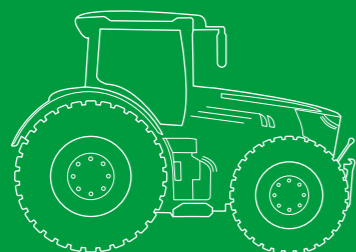
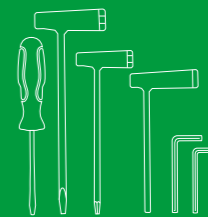

TRATTORI

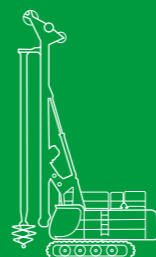
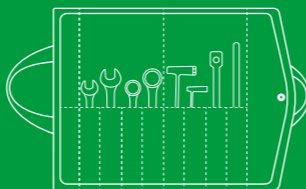

TRIVELLE

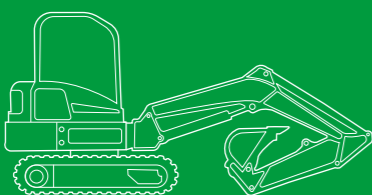
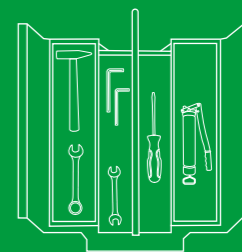

MACCHINE
MOVIMENTAZIONE
TERRA

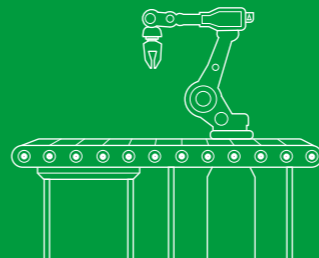
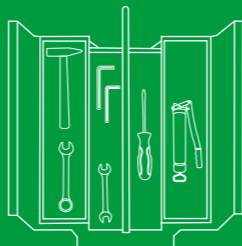

IMPIANTI

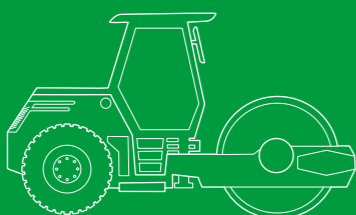
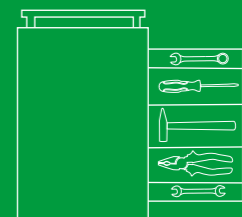

COMPATTATORI

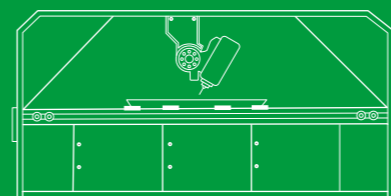
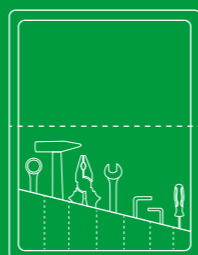

MACCHINARI
INDUSTRIALI

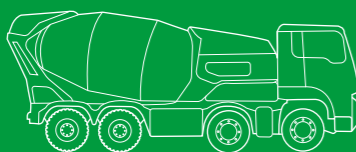
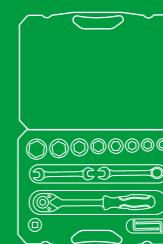

MACCHINE
EDILIZIA

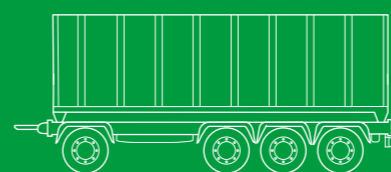
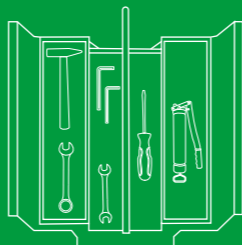

RIMORCHI

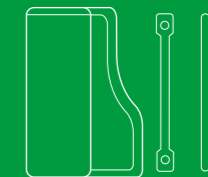

MACCHINARI
PER
PALESTRE

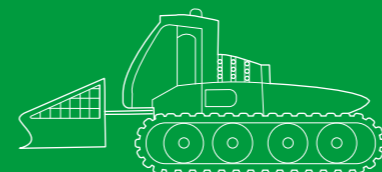
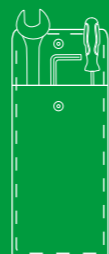

GATTO
DELLE
NEVI

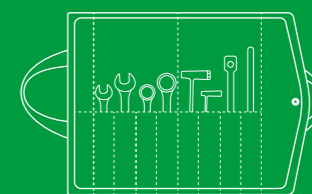



PROGETTAZIONE INTERNA

I tecnici Ferval sono specializzati nella progettazione di soluzioni speciali a disegno cliente per ogni singola richiesta.

Grazie al software Solid Edge 3D, Ferval garantisce supporto tecnico a tutti i suoi clienti. L'esperienza tecnica di Ferval ci permette di guidare e consigliare il cliente in base alle specifiche esigenze.

[SOLID EDGE 3D]

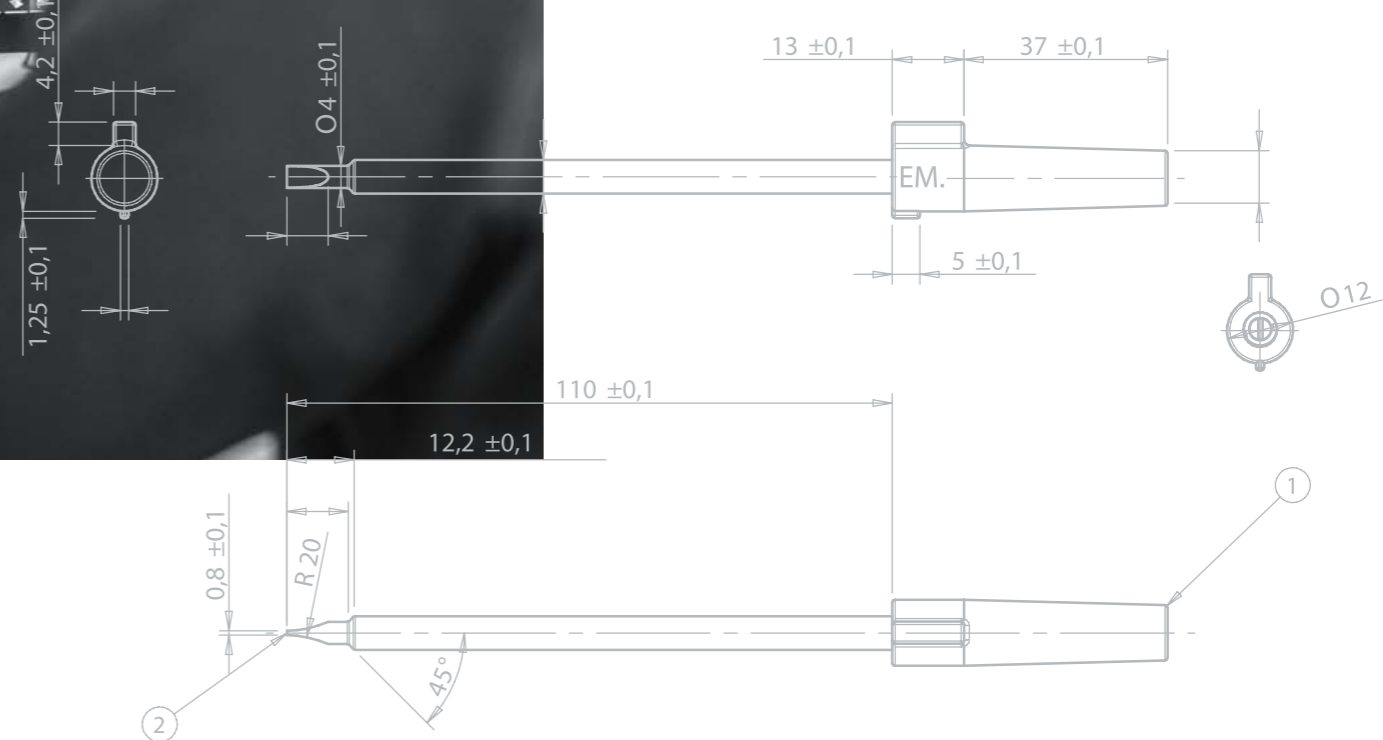

SOLUZIONI SPECIALI

CONTROLLO QUALITÀ

L'efficiente reparto "Controllo & Qualità" sottopone i prodotti a test e severi controlli di qualità. I prodotti Ferval sono il risultato di qualificata conoscenza tecnica, di elevata tecnologia produttiva e di qualità certificata (UNI EN ISO 9001:2015).

Ferval si avvale di una rete di fornitori specializzati ed il suo particolare riguardo alla scelta delle materie prime evidenzia un'attenta sensibilità per ottenere prodotti sempre più sicuri ed affidabili.

Rinnoviamo periodicamente tale certificazione che attesta la qualità di prodotti /processi aziendali.

[UNI EN ISO 9001:2015]



AFFIDABILITÀ



LOGISTICA

Il sistema logistico di Ferval vanta oltre 40 anni di esperienza ed è stato recentemente potenziato e rinnovato in ottica 4.0.

Un magazzino strutturato, sempre ben fornito e organizzato, consente a Ferval di essere estremamente efficiente, puntuale, veloce e affidabile nelle consegne.

SPEDIZIONI

Efficienti e puntuali nelle consegne dal nostro fornito magazzino di Reggio Emilia (RE).

TOPTUL

FERVAL è il distributore esclusivo per il mercato italiano del marchio TOPTUL, linea di utensili di altissima qualità e garantiti a vita per le esigenze dell'utilizzatore professionale.

- Made in Taiwan
- Qualità professionale garantita
- Standard e performance elevati
- Profondità della linea
- Introduzione a catalogo di più di 3000 prodotti
- Distributori generali per l'Italia

TOPTUL[®]
THE MARK OF PROFESSIONAL TOOLS



KLASS

Linea di prodotti a marchio KLASS per il fai da te ideali per l'hobbista, l'artigiano ma adatti a soddisfare le esigenze anche dell'utente più preparato.

- Marchio registrato proprietario
- Marketing, comunicazione e packaging studiati internamente dal nostro reparto grafico
- Settore ferramenta, grossisti, DIY store

KLASS



VALORI

SOLIDITÀ

Realtà italiana con 40 anni di esperienza nel settore dell'utensileria manuale sia in Italia che all'Estero.

INNOVAZIONE

Consegne veloci e puntuali dal nostro ampio e fornito magazzino strutturato in ottica 4.0.

FLESSIBILITÀ

Progettazione utensili manuali speciali a disegno cliente, per soddisfare specifiche esigenze produttive.

PERSONALIZZAZIONE

Soluzioni "su misura", infinite possibilità di personalizzazione di kit e utensili con loghi e colori aziendali.

AFFIDABILITÀ

Reparto "Controllo & Qualità" d'avanguardia, fornitori selezionati, certificazione di qualità UNI EN ISO 9001:2015.

FIDUCIA

Utensili e kit conosciuti e adottati costantemente da aziende leader di numerosi settori merceologici.



ART DIRECTION + FOTO + GRAFICA > FLUSHDESIGN.IT
STAMPA > ESPERANTINI.IT
© FERVAL SRL

